

RÈGLEMENT TECHNIQUE

GAM GAF

2020-2021

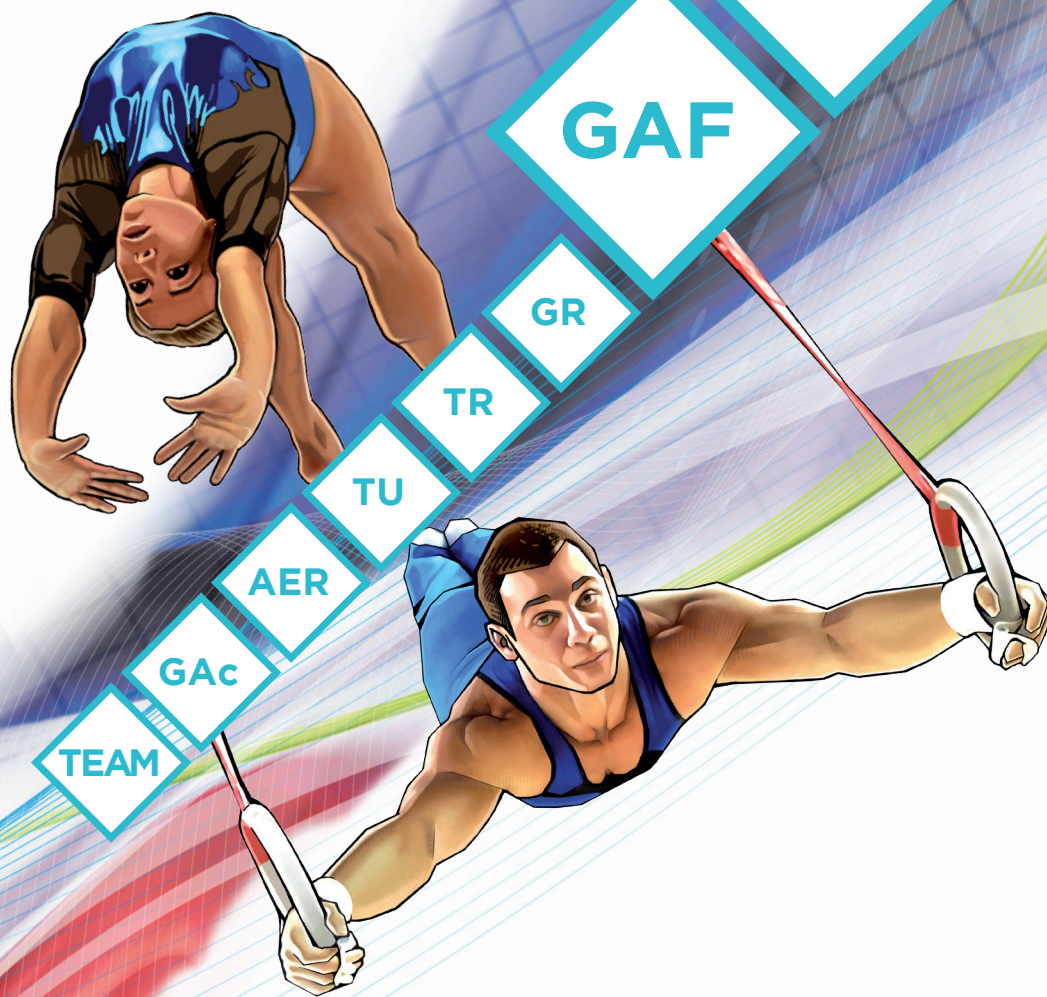

ENSEMBLE,
CRÉONS LE MOUVEMENT.

Sommaire

	Pages
1. Organisation FFGym	03
LES NIVEAUX DE PRATIQUE	04
L'ORGANISATION TERRITORIALE	05
LES CIRCUITS COMPÉTITIFS TYPES	07
LES PRÉROGATIVES DE LA FFGYM ET DES TERRITOIRES	08
ACCESS GYM & RENCONTRES DE PROXIMITÉ	09
2. Organisation Compétitive GAM	11
TABLEAUX SYNOPTIQUES	12
FÉDÉRAL	14
PERFORMANCE	19
ÉLITE	32
3. Organisation Compétitive GAF	35
TABLEAUX SYNOPTIQUES	36
FÉDÉRAL	38
PERFORMANCE	42
ÉLITE	53
4. Règlementation générale	55
GÉNÉRALITÉS	56
MÉDICAL	57
PARTICIPATION AUX COMPÉTITIONS	58
GESTION INFORMATIQUE	60
AUTORITÉS DÉCISIONNELLES	61
GYMNASTES	62
ENTRAÎNEURS	63
JUGES	64
MONTÉES OU CHANGEMENTS	65
MATÉRIEL	67

PRÉAMBULE

La saison 2019-2020 aura été très particulière puisque fortement affectée par la pandémie de COVID-19, laquelle a entraîné l'annulation de la plus grande partie des évènements compétitifs, dont la quasi totalité des finales nationales.

Du fait des bouleversements rencontrés, la saison 2020-2021 est une saison de transition entre un cycle qui se termine - avec par exemple un calendrier international ajusté et un maintien des codes de pointage pour une saison supplémentaire - et un autre qui débute - élections des instances départementales, régionales et nationales. La réglementation technique évolue ainsi de façon limitée, avec principalement des ajustements devant permettre de répondre aux problèmes identifiés tant au niveau national que local.

Il faut noter que ce sera aussi la saison de l'aboutissement des évolutions des outils informatiques fédéraux dédiés à la compétition, avec des améliorations pour EngaGym et OrdoGym, et le déploiement d'une nouvelle application pour la gestion de la saisie des notes et l'édition des palmarès : ScoreGym.

À la date de parution des règlements techniques 2020-2021, la situation revient progressivement à la normale, et nous pouvons espérer qu'à compter de la rentrée de septembre chacun et chacune pourra pratiquer la gymnastique dans de bonnes conditions et se préparer sereinement pour les échéances compétitives de tout niveau.



1.

Organisation FFGym

- p04 LES NIVEAUX DE PRATIQUE
- p05 L'ORGANISATION TERRITORIALE
- p07 LES CIRCUITS COMPÉTITIFS TYPES
- p08 LES PRÉROGATIVES DE LA FFGYM ET DES TERRITOIRES
- p09 ACCESS GYM & RENCONTRES DE PROXIMITÉ



LES NIVEAUX DE PRATIQUE

3 PROFILS DE GYMNASTES

3 BESOINS POUR LA FFGYM

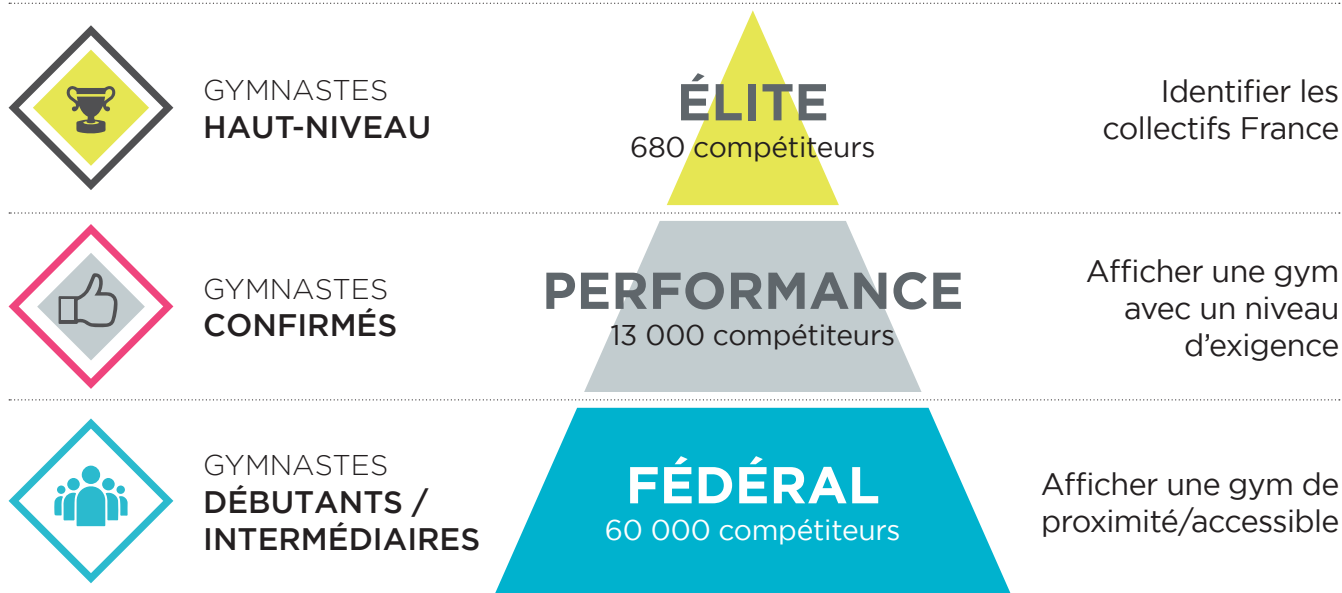

Le FÉDÉRAL et la PERFORMANCE sont deux pratiques distinctes de niveau différent



D'où l'importance pour chaque niveau de proposer un environnement qui lui est propre, avec ses spécificités





L'ORGANISATION TERRITORIALE

LES ÉCHELONS TERRITORIAUX

3 organisations :

- » Régions avec fusion et PACA
- » Régions sans fusion
- » Corse et Outre-Mer

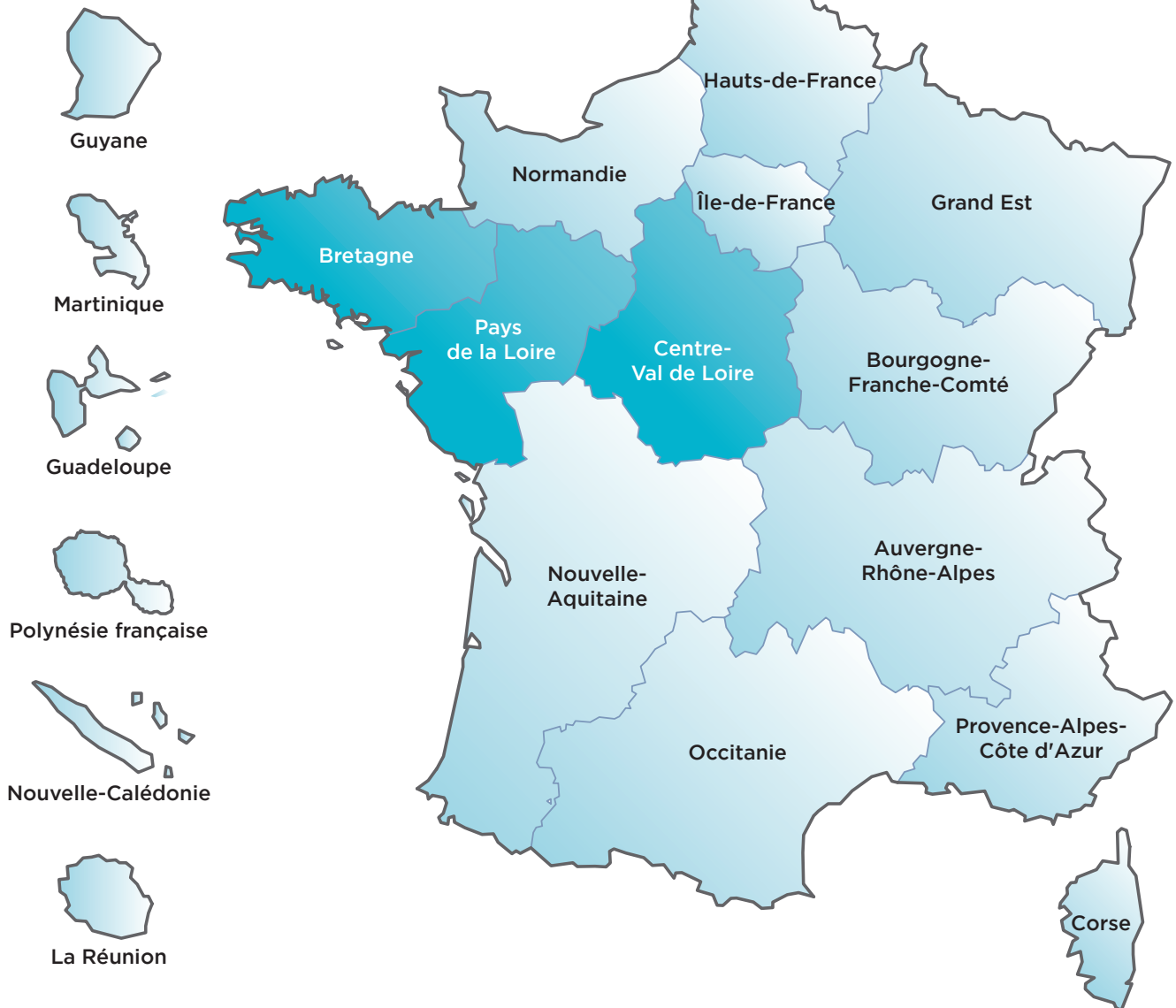



RÉGIONS AVEC FUSION ET PACA

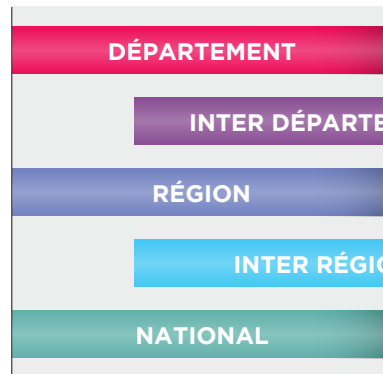

→ Périmètre défini par les comités régionaux, selon les orientations fédérales

TR, TU, GAC, AER

RÉGIONS SANS FUSION

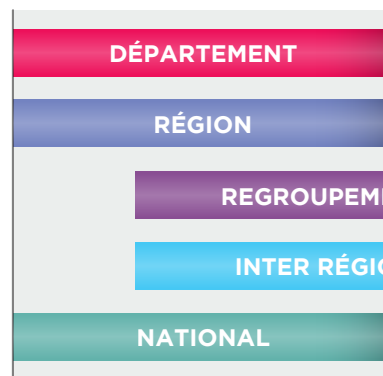
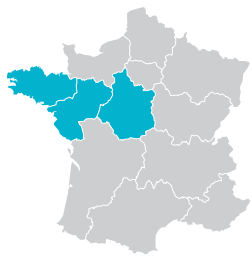

→ Bretagne + Pays de la Loire + Centre Val de Loire

TR, TU, GAC, AER

CORSE ET OUTRE-MER

- » Définition des circuits compétitifs en Fédéral et en Performance par les comités régionaux, avec possibilité de regroupement

L'ÉCHELON INTER-RÉGIONAL

- » 2 inter-régions en AÉROBIC
- » Périmètre commun pour TR TU GAc : 5 inter-régions

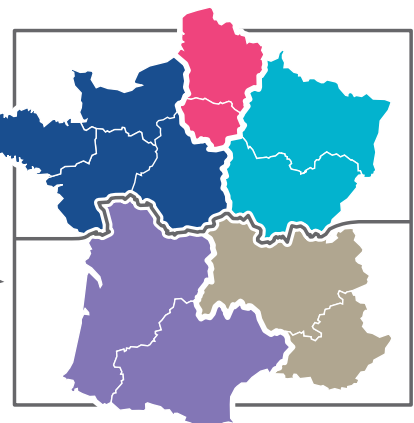



LES CIRCUITS COMPÉTITIFS TYPES



RÉGIONS AVEC FUSION ET PACA

FÉDÉRAL

Ce circuit peut être adapté à la discipline et aux territoires

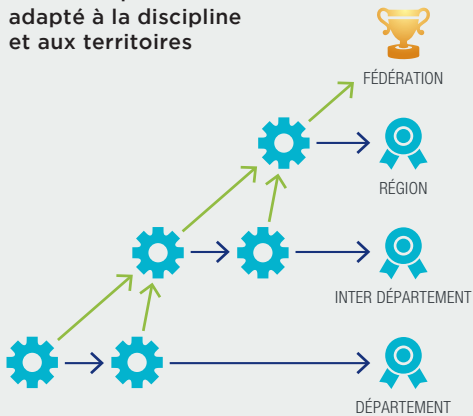

PERFORMANCE

Circuit ou sélective

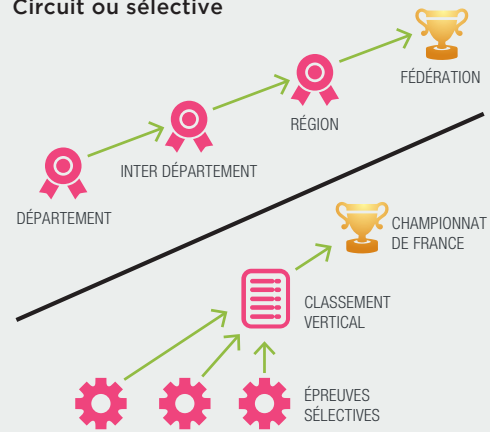

RÉGIONS SANS FUSION

FÉDÉRAL

Ce circuit peut être adapté à la discipline et aux territoires

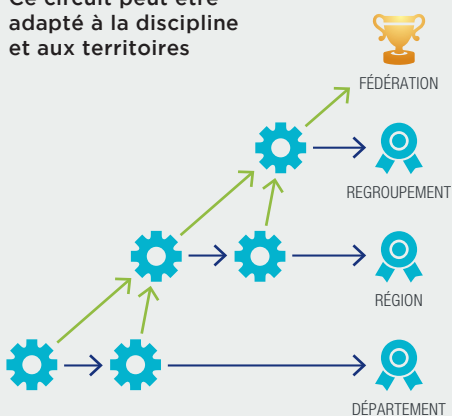

PERFORMANCE

Circuit ou sélective

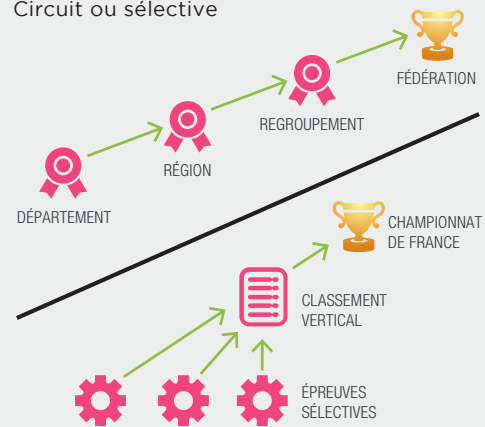

- Compétition d'orientation
- Épreuve sélective
- Finale de l'échelon
- Championnat de l'échelon et épreuve sélective
- Orientation vers l'échelon supérieur
- Maintien à l'échelon actuel



LES PRÉROGATIVES DE LA FÉDÉRATION ET DES TERRITOIRES

LA FÉDÉRATION FRANÇAISE DE GYMNASTIQUE :

- » Elle définit l'offre compétitive pour l'ensemble des pratiquants, avec une organisation qui comprend des finalités territoriales en fonction du niveau de chacun ;
- » Cette offre compétitive comprend les niveaux de pratique, les filières, les catégories, les contenus techniques, les étapes, les modalités de qualification, les noms génériques des compétitions ;
- » Elle détermine la réglementation applicable pour toutes les compétitions, à l'exception des modalités d'organisation confiées aux territoires ;
- » Elle met à disposition les outils informatiques : EngaGym, OrdoGym, DJGym, ScoreGym ;
- » Elle assure la coordination du dispositif, en particulier pour les compétitions de niveau inter-région ;
- » Elle organise les finales nationales.

LES COMITÉS RÉGIONAUX :

- » Ils mettent en œuvre l'offre compétitive sur leur territoire, dans le respect des règles fédérales et en coordination avec les comités départementaux ;
- » Ils définissent le périmètre des inter-départements ;
- » Ils élaborent le calendrier compétitif et définissent le nombre de compétitions d'orientation et de finales territoriales à organiser, en fonction des volumes de compétiteurs à gérer et des capacités d'accueil sur chaque échelon ;
- » Ils déterminent le volume de compétiteurs qualifiés pour les échelons inter-département ou région et région ou regroupement ainsi que les quotas de qualification ;
- » Ils organisent les compétitions de niveau inter-département ou région et région ou regroupement, ainsi que les compétitions de niveau inter-région qui leur sont confiées ;

LES COMITÉS DÉPARTEMENTAUX :

- » Ils mettent en œuvre l'offre compétitive sur leur territoire, dans le respect des règles fédérales et en coordination avec les comités régionaux ;
- » Ils élaborent le calendrier compétitif et définissent le nombre de compétitions d'orientation et de finales départementales à organiser, en fonction des volumes de compétiteurs à gérer et des capacités d'accueil ;
- » Ils organisent les compétitions de niveau départemental.

*Pour faciliter la lecture du document, le terme **ou** est employé pour mettre en évidence les échelons territoriaux différenciés entre les régions avec fusion + PACA et les régions sans fusion (Bretagne / Pays de la Loire / Centre-Val de Loire).*



Access Gym
La gym comme j'aime

ACCESS GYM & RENCONTRES DE PROXIMITÉ

ACCESS GYM

L'Access Gym est une offre de pratique non compétitive, simple, motivante et facile à mettre en place pour capter de nouveaux publics et les fidéliser.

Ce programme d'animation se veut attractif avec une approche pédagogique dynamique et progressive

et une formalisation des progrès par paliers successifs. C'est un programme « clés en mains » qui vise à aider les animateurs/entraîneurs dans la conception de leurs séances, en leur proposant des outils adaptés : fiches techniques, photos, vidéos, musiques et des idées d'ateliers développant

leur imagination et leur capacité de création.

Ce programme aide à dynamiser et à structurer les activités proposées par les clubs.

ACCESS GYM GÉNÉRAL

Le programme Access Gym Général doit permettre au jeune pratiquant d'acquérir les bases nécessaires à une pratique gymnique spécialisée.

Ce programme constitue un élément incontournable dans la formation de base du jeune gymnaste. Il permet l'acquisition de postures et d'éléments alliant tenue, tonicité et précision. Il est construit progressivement en 8 à 10 étapes, avec un système d'évaluation tout au long de la saison permettant de progresser en validant les différents niveaux. Il vise à

aider les animateurs/entraîneurs dans leurs missions de tous les jours et à motiver les gymnastes pour qu'ils continuent leur pratique au sein du club.

Ce programme est à destination d'un public débutant désireux d'acquérir une motricité fine pour la pratique des activités gymniques acrobatiques. Il peut être proposé l'année des 6 ans, dans la suite logique de la Baby Gym, et à tous les débutants quel que soit leur âge. Les éléments de ce programme sont aussi conçus

pour les personnes en situation de handicap désireuses de pratiquer la gymnastique. Pour ces dernières, des aménagements et des critères de validation spécifiques sont proposés sur les ateliers de référence.

Ce programme est organisé autour d'une planification annuelle sur 32 à 35 semaines en période scolaire, comprenant des séances techniques et d'évaluation d'une durée d'une heure (10 échauffements et un ensemble de fiches techniques d'apprentissage, fiches d'évaluation et diplômes).

ACCESS GYM PAR DISCIPLINE

Prolongement du programme Access Gym Général, ce programme d'animation permet la validation de niveaux de compétences techniques, de formation, d'évaluation et de classification des gymnastes.

Il s'agit d'un outil ayant pour but de favoriser et valoriser la réussite du gymnaste et ainsi d'entretenir sa motivation en progressant à son rythme. Pour les premiers niveaux, le programme est accessible aux

gymnastes s'entraînant au moins une fois par semaine. Chaque niveau correspond à une couleur et comprend l'apprentissage d'éléments de référence.

Toute la documentation Access Gym est accessible de 3 manières différentes :

- » En téléchargement (version numérique PDF) à partir du site www.ffgym.fr.
- » En consultation vidéo à partir du site www.ffgym.fr.
- » En version papier auprès de France Promo Gym.



GAM

2. **Organisation Compétitive GAM**

- p12 **TABLEAUX SYNOPTIQUES**
- p14 **FÉDÉRAL**
- p19 **PERFORMANCE**
- p32 **ÉLITE**

TABLEAU SYNOPTIQUE MASCULIN

ÉQUIPE

NIVEAU DE PRATIQUE	FILIÈRE	7 ans 2014	8 ans 2013	9 ans 2012	10 ans 2011	11 ans 2010	12 ans 2009	13 ans 2008	14 ans 2007	15 ans 2006	16 ans 2005	17 ans 2004	18 ans 2003	19 ans et + 2002 et -	Format équipe	Programme	Étapes compétitives	Finalité
PERFORMANCE	TOP 12						TOP 12								Se référer à la réglementation du Top 12 GAM			
	NATIONALE A						12 ans et +							6/5/4	Code FIG	ID/R ou R/Rgt	Championnat de France par équipes	
					10-15 ans										5/4/3	Imposés FFGym Mouvements 4 à 6		Département Inter-département Région ou Département Région Regroupement
					10-13 ans													
					10-11 ans										5/4/3	Code FIG aménagé		
NATIONALE B							12 ans et +							5/4/3	Code FIG aménagé			
RÉGIONALE				9-10 ans											5/5/3	Imposés FFGym Mouvements 1 à 3	Département Inter-département ou Département Région	Championnat régional ou regroupement
		7-9 ans																
FÉDÉRAL	FÉDÉRALE A						12 ans et +							5/5/3	Grilles FFGym (7 éléments)	Département Inter-département Région ou Département Région Regroupement	Trophée fédéral	
					10-15 ans													
					10-12 ans													
	FÉDÉRALE B							12 ans et +							5 max/ 3 mini/ 16 meilleures notes	Grilles FFGym (5 éléments)	Département	Championnat inter-départemental ou régional
					10-15 ans													
				10-12 ans														
	7-9 ans													5/5/3				

Le **ou** fait référence à l'organisation territoriale différenciée des régions fusionnées + PACA ou des régions Bretagne / Pays de la Loire / Centre-Val de Loire

Dans la colonne "Nombre de gymnastes", le chiffre de droite (souligné) indique le nombre de notes comptabilisées à chaque agrès pour calculer le total de l'équipe, mais aussi le nombre minimal de gymnastes composant l'équipe pour que celle-ci soit autorisée à concourir :

- » Présentation d'une équipe avec un nombre insuffisant de gymnastes : l'équipe n'est pas autorisée à concourir,
- » L'équipe se retrouve avec un nombre insuffisant de gymnastes en cours de compétition : elle est autorisée à terminer la compétition et est classée, mais elle ne peut pas prétendre à la qualification pour l'étape supérieure. Dans cette situation une note à 0,00 point est attribuée pour calculer le total de l'équipe en respectant le nombre de notes comptabilisées à chaque agrès.

Pour le niveau de pratique Fédéral, possibilité d'aménagements à l'initiative des comités régionaux et du regroupement, se référer à la page 14.

TABLEAU SYNOPTIQUE MASCULIN

INDIVIDUEL

NIVEAU DE PRATIQUE	FILIERE	7 ans	8 ans	9 ans	10 ans	11 ans	12 ans	13 ans	14 ans	15 ans	16 ans	17 ans	18 ans	19-21 ans	22 ans et +	Programme	Étapes compétitives	Finalité
		2014	2013	2012	2011	2010	2009	2008	2007	2006	2005	2004	2003	2002 à 2000	1999 et -			
ÉLITE	ÉLITE														Senior	Code FIG	Revue d'effectif Test de rattrapage Pour les 10 ans, championnat régional ou regroupement	Championnat de France Élite
																Code FIG junior		
																Imposés FFGym Mouvements 5 et 6 Mouvements 4 autorisés pour les 10 ans		
																Avenir		
PERFORMANCE	NATIONALE A															Code FIG Avec finales par appareil	Département Inter-département Région ou Département Région Regroupement	Championnat de France Individuel
RÉGIONALE	RÉGIONALE															Imposés FFGym Mouvements 1 à 3	Département Inter-département Région ou Département Région	Championnat régional ou regroupement
FÉDÉRAL	FÉDÉRAL A															Grilles FFGym (7 éléments)	Département Inter-département Région ou Département Région	Championnat régional ou regroupement

Le **ou** fait référence à l'organisation territoriale différenciée des régions fusionnées + PACA ou des régions Bretagne / Pays de la Loire / Centre-Val de Loire

Pour le niveau de pratique Fédéral, possibilité d'aménagements à l'initiative des comités régionaux et du regroupement, se référer à la page 14.



FÉDÉRAL

Pour toutes les filières et catégories, les précisions supplémentaires sont détaillées dans la lettre FFGym GAM et la brochure des programmes GAM de la saison en cours.

CIRCUIT COMPÉTITIF FILIÈRE FÉDÉRALE B



Compétitions par équipes, avec un classement individuel possible lors de chaque compétition d'orientation et finale. Mise en place du classement individuel à l'initiative des comités régionaux et départementaux.

À l'initiative des comités régionaux, possibilité de décliner différemment les catégories d'âge et d'organiser des finalités différentes afin de gérer les flux de compétiteurs, tout en conservant les programmes compétitifs de la fédération.

CIRCUIT COMPÉTITIF FILIÈRE FÉDÉRALE A

ÉQUIPE

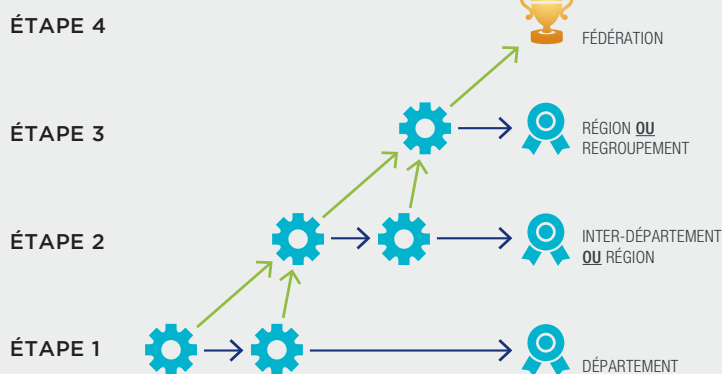

INDIVIDUEL



En individuel, le choix est laissé aux régions et au regroupement de mettre en place le circuit compétitif ou de réaliser un classement individuel lors de chaque compétition d'orientation et finale du circuit compétitif des équipes. Pas de classement individuel lors du Trophée fédéral.

À l'initiative des comités régionaux et du regroupement, possibilité d'organiser des finalités différentes afin de gérer les flux de compétiteurs, tout en conservant les programmes compétitifs de la fédération. Et, pour les catégories à finalité autre que nationale, possibilité de décliner différemment les catégories d'âge, en équipe et en individuel.

En Fédérale B et en Fédérale A - Accession au niveau supérieur :

- » Si la totalité des engagés en niveau n peut être accueillie sur l'échelon supérieur, la deuxième compétition d'orientation et la finale de chaque échelon ne sont pas nécessaires.
- » Si la totalité des engagés au niveau n ne peut pas être accueillie sur l'échelon supérieur, la répartition des qualifiés est réalisée à partir des deux compétitions d'orientation. Après celles-ci les équipes non qualifiées sont orientées vers la finale de l'échelon.

Qualification sur quotas, avec représentativité de chaque territoire.

FILIÈRE FÉDÉRALE B

	Fédérale B 7-9 ans
Catégorie	7-9 ans
Restriction de participation	Une équipe Fédérale B ne peut pas comprendre plus de deux gymnastes engagés en individuel en Performance
Composition des équipes	5/5/ 3 5 gymnastes maximum, 3 minimum, 5 gymnastes peuvent passer à chaque agrès Addition des 3 meilleures notes à chaque agrès pour établir le total de l'équipe
Programme compétitif et jugement	4 agrès : sol / saut / barres parallèles / barre fixe Mouvement libre d'au moins 5 éléments des grilles FFGym
Engagement	Au niveau du département
Étapes compétitives	Département / Inter-département ou Région
Qualification	Selon les quotas établis à chaque niveau compétitif
Classement	Classement par équipe et par catégorie d'âge Possibilité de réaliser un classement individuel lors de chaque compétition d'orientation et finale. Mise en place à l'initiative des comités régionaux et départementaux.

FILIÈRE FÉDÉRALE B (Suite)

	Fédérale B 10-12 ans / 10-15 ans / 12 ans et plus
Catégories	10-12 ans 10-15 ans 12 ans et plus
Restriction de participation	Une équipe Fédérale B ne peut pas comprendre plus de deux gymnastes engagés en individuel en Performance. Engagement interdit aux gymnastes concourant en Élite
Composition des équipes	5/5/ 3 Nombre de gymnastes dans l'équipe : 5 gymnastes maximum, 3 gymnastes au minimum De 0 à 5 gymnastes peuvent passer à chaque agrès Les 16 meilleures notes sur l'ensemble des passages aux 6 agrès sont comptabilisées pour établir le total de l'équipe
Programme compétitif et jugement	6 agrès : sol / cheval d'arçons / anneaux / saut / barres parallèles / barre fixe Mouvement libre d'au moins 5 éléments des grilles FFGym
Engagement	Au niveau du département
Étapes compétitives	Département / Inter-département ou Région
Qualification	Selon les quotas établis à chaque niveau compétitif
Classement	Classement par équipe et par catégorie d'âge Possibilité de réaliser un classement individuel lors de chaque compétition d'orientation et finale. Mise en place à l'initiative des comités régionaux et départementaux

FILIÈRE FÉDÉRALE A

ÉQUIPE

	Fédérale A 10-12 ans / 10-15 ans / 12 ans et plus
Catégories	10-12 ans 10-15 ans 12 ans et plus
Restriction de participation	Une équipe Fédérale A ne peut pas comprendre plus de deux gymnastes engagés en individuel en Performance. Engagement interdit aux gymnastes concourant en Élite, avec l'exception suivante : possibilité pour un gymnaste concourant dans une équipe Fédérale A de s'engager en Avenir sur la session de rattrapage pour la qualification au championnat de France Élite. Demande à réaliser auprès de la DTN sous couvert de l'avis favorable du comité régional.
Composition des équipes	5/5/ 3 5 gymnastes maximum, 3 minimum, 5 gymnastes peuvent passer à chaque agrès Addition des 3 meilleures notes à chaque agrès pour établir le total de l'équipe
Programme compétitif et jugement	6 agrès : sol / cheval d'arçons / anneaux / saut / barres parallèles / barre fixe Mouvement libre d'au moins 7 éléments des grilles FFGym
Engagement	Au niveau du département
Étapes compétitives	Département / Inter-département / Région / Trophée Fédéral ou Département / Région / Regroupement / Trophée fédéral
Qualification	Selon les quotas établis à chaque niveau compétitif
Classement	Classement par catégorie d'âge
Sélection et orientation pour la finale nationale	Orientation des équipes dans les différentes divisions à partir d'un classement vertical national

Possibilité de réaliser un classement individuel lors de chaque compétition d'orientation et finale du circuit si le comité régional ou le regroupement ne met pas en place le circuit compétitif individuel pour cette filière. Pas de classement individuel lors du Trophée fédéral.



FILIÈRE FÉDÉRALE A

INDIVIDUEL

	Fédérale A 10-11 ans / 12-13 ans / 14-15 ans / 16 ans et plus
Catégories	10-11 ans 12-13 ans 14-15 ans 16 ans et plus
Interdiction de participation	Engagement interdit aux gymnastes concourant en Performance
Programme compétitif et jugement	6 agrès : sol / cheval d'arçons / anneaux / saut / barres parallèles / barre fixe Mouvement libre d'au moins 7 éléments des grilles FFGym
Engagement	Au niveau du département
Étapes compétitives	Département / Inter-département / Région ou Département / Région / Regroupement
Qualification	Selon les quotas établis à chaque niveau compétitif
Classement	Classement par catégorie d'âge



PERFORMANCE

Pour toutes les filières et catégories, les précisions supplémentaires sont détaillées dans la lettre FFGym GAM et la brochure des programmes GAM de la saison en cours.



CIRCUIT COMPÉTITIF FILIÈRE RÉGIONALE



CIRCUIT COMPÉTITIF FILIÈRE NATIONALE

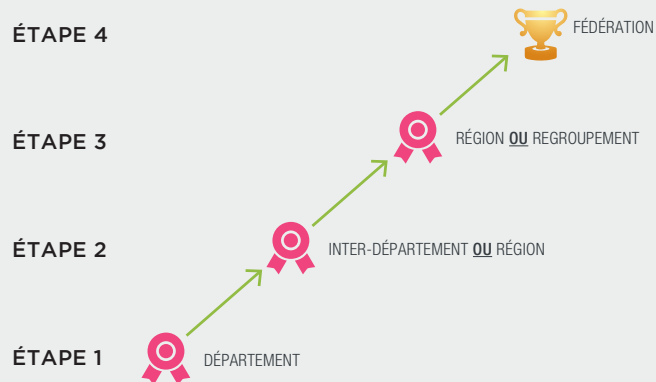

Accession au niveau supérieur : Qualification sur totaux de référence, uniquement à partir du classement vertical ou avec un quota par territoire.



FILIÈRE RÉGIONALE

ÉQUIPE

	Régionale 7-9 ans / 9-10 ans
Catégories	7-9 ans 9-10 ans
Condition d'engagement	Obligation de présentation d'un certificat médical de non contre-indication à la pratique de la gymnastique en compétition (cf. page 57)
Interdiction de participation	Un gymnaste engagé en individuel en Fédéral ne peut pas concourir en équipe en Performance
Composition des équipes	5/5/ 3 5 gymnastes maximum, 3 minimum, 5 gymnastes peuvent passer à chaque agrès Addition des 3 meilleures notes à chaque agrès pour établir le total de l'équipe
Programme compétitif et jugement	Imposés FFGym Mouvements 1 à 3
Engagement	Au niveau du département
Étapes compétitives	Département / Inter-département / Région ou Département / Région / Regroupement
Qualification	Selon le quota défini, celui-ci devant prioriser la performance par rapport à la représentativité territoriale
Classement	Classement par catégorie d'âge



FILIÈRE RÉGIONALE

INDIVIDUEL

	Régionale 7 ans / 8 ans / 9 ans / 10 ans
Catégories	7 ans 8 ans 9 ans 10 ans
Condition d'engagement	Obligation de présentation d'un certificat médical de non contre-indication à la pratique de la gymnastique en compétition (cf. page 57)
Interdiction de participation	Attention, une équipe Fédérale B ou Fédérale A ne peut pas comprendre plus de deux gymnastes engagés en individuel en Performance.
Programme compétitif et jugement	Imposés FFGym Mouvements 1 à 3
Engagement	Au niveau du département
Étapes compétitives	Département / Inter-département / Région ou Département / Région / Regroupement
Qualification	Selon le quota défini, celui-ci devant prioriser la performance par rapport à la représentativité territoriale
Classement	Classement par année d'âge

FILIÈRE NATIONALE B

ÉQUIPE

	Nationale B 12 ans et plus
Catégorie	12 ans et plus
Condition d'engagement	Obligation de présentation d'un certificat médical de non contre-indication à la pratique de la gymnastique en compétition (cf. page 57)
Interdiction de participation	Un gymnaste engagé en individuel en Fédéral ne peut pas concourir en équipe en Performance
Composition des équipes	5/4/ <u>3</u> 5 gymnastes maximum, 3 minimum, 4 gymnastes peuvent passer à chaque agrès Addition des 3 meilleures notes à chaque agrès pour établir le total de l'équipe
Programme compétitif et jugement	Code FIG aménagé
Engagement	Au niveau du département
Étapes compétitives	Département / Inter-département / Région / Championnat de France ou Département / Région / Regroupement / Championnat de France
Qualification	Jusqu'en région ou regroupement, selon le quota défini, celui-ci devant prioriser la performance par rapport à la représentativité territoriale Pour le championnat de France, prise en compte d'un total de référence à atteindre
Sélection et orientation pour la finale nationale	Orientation des équipes dans les différentes divisions à partir d'un classement vertical national
Classement	Classement par catégorie d'âge

FILIÈRE NATIONALE B

INDIVIDUEL

	Nationale B 15 ans	Nationale B 16-17 ans / 18 ans et plus	Nationale B optionnel 16 ans et plus
Catégories	15 ans	16-17 ans 18 ans et plus	16 ans et plus
Condition d'engagement	Obligation de présentation d'un certificat médical de non contre-indication à la pratique de la gymnastique en compétition (cf. page 57)		
Interdiction de participation	Gymnastes classés sur les listes ministérielles haut niveau et Espoir Attention, une équipe Fédérale B ou Fédérale A ne peut pas comprendre plus de deux gymnastes engagés en individuel en Performance		
Programme compétitif et jugement	Imposés FFGym Mouvements 4 à 6	Code FIG aménagé	Code FIG aménagé Saut : 2 sauts de groupes différents pour toutes les étapes compétitives Moyenne des deux sauts pour le classement
Engagement	Au niveau du département		Au niveau du département 3 agrès au maximum
Étapes compétitives	Département / Inter-département / Région / Championnat de France ou Département / Région / Regroupement / Championnat de France		
Qualification	Jusqu'en région ou regroupement, selon le quota défini, celui-ci devant prioriser la performance par rapport à la représentativité territoriale Pour le championnat de France, prise en compte d'un total de référence à atteindre En Optionnel, pour le championnat de France, qualification possible pour : <ul style="list-style-type: none"> • Les gymnastes de la catégorie Nationale B optionnel 16 ans et plus ; • Les gymnastes des catégories Nationale B 16-17 ans et 18 ans et plus non qualifiés dans celles-ci (sauf au saut) • Précision : la qualification au saut ne se fait qu'à travers la catégorie Nationale B optionnel 16 ans et plus en raison des deux sauts demandés 		
Classement	Classement par catégorie d'âge		Classement par agrès Palmarès facultatif en département, inter-département, région et regroupement



FILIÈRE NATIONALE A

ÉQUIPE

	Nationale A 10-11 ans / 10-13 ans / 10-15 ans
Catégories	10-11 ans 10 -13 ans 10-15 ans
Condition d'engagement	Obligation de présentation d'un certificat médical de non contre-indication à la pratique de la gymnastique en compétition (cf. page 57)
Interdiction de participation	Un gymnaste engagé en individuel en Fédéral ne peut pas concourir en équipe en Performance
Composition des équipes	5/4/ 3 5 gymnastes maximum, 3 minimum, 4 gymnastes peuvent passer à chaque agrès Addition des 3 meilleures notes à chaque agrès pour établir le total de l'équipe
Programme compétitif et jugement	Imposés FFGym Mouvements 4 à 6
Engagement	Au niveau du département
Étapes compétitives	Département / Inter-département / Région / Championnat de France ou Département / Région / Regroupement / Championnat de France
Qualification	Jusqu'en région ou regroupement, selon le quota défini, celui-ci devant prioriser la performance par rapport à la représentativité territoriale Pour le championnat de France, prise en compte d'un total de référence à atteindre
Sélection et orientation pour la finale nationale	Orientation des équipes dans les différentes divisions à partir d'un classement vertical national
Classement	Classement par catégorie d'âge

FILIÈRE NATIONALE A

ÉQUIPE (Suite)

	Nationale A 12 ans et plus
Catégorie	12 ans et plus
Condition d'engagement	Obligation de présentation d'un certificat médical de non contre-indication à la pratique de la gymnastique en compétition (cf. page 57)
Interdiction de participation	Un gymnaste engagé en individuel en Fédéral ne peut pas concourir en équipe en Performance
Composition des équipes	6/5/4 6 gymnastes maximum, 4 minimum, 5 gymnastes peuvent passer à chaque agrès Addition des 4 meilleures notes à chaque agrès pour établir le total de l'équipe
Programme compétitif et jugement	Code FIG
Engagement	Au niveau de l'inter-département ou de la région
Étapes compétitives	Inter-département / Région / Championnat de France ou Région / Regroupement / Championnat de France
Qualification	Jusqu'en région ou regroupement, selon le quota défini, celui-ci devant prioriser la performance par rapport à la représentativité territoriale Pour le championnat de France, prise en compte d'un total de référence à atteindre
Sélection et orientation pour la finale nationale	Orientation des équipes dans les différentes divisions à partir d'un classement vertical national
Classement	Classement par catégorie d'âge



FILIÈRE NATIONALE A

INDIVIDUEL

	Nationale A 10 ans / 11 ans / 12 ans / 13 ans / 14 ans
Catégories	10 ans 11 ans 12 ans 13 ans 14 ans
Condition d'engagement	Obligation de présentation d'un certificat médical de non contre-indication à la pratique de la gymnastique en compétition (cf. page 57)
Interdiction de participation	Attention, une équipe Fédérale B ou Fédérale A ne peut pas comprendre plus de deux gymnastes engagés en individuel en Performance
Programme compétitif et jugement	Imposés FFGym Mouvements 4 à 6
Engagement	Au niveau du département
Étapes compétitives	Département / Inter-département / Région / Championnat de France ou Département / Région / Regroupement / Championnat de France
Qualification	Jusqu'en région ou regroupement, selon le quota défini, celui-ci devant prioriser la performance par rapport à la représentativité territoriale Pour le championnat de France, prise en compte d'un total de référence à atteindre
Classement	Classement par année d'âge



FILIÈRE NATIONALE A

INDIVIDUEL (Suite)

	Nationale A 15 ans	Nationale A 16 ans / 17 ans / 18 ans / 19-21 ans / 22 ans et plus
Catégories	15 ans	16 ans 17 ans 18 ans 19-21 ans 22 ans et plus
Condition d'engagement	Obligation de présentation d'un certificat médical de non contre-indication à la pratique de la gymnastique en compétition (cf. page 57)	
Interdiction de participation	Attention, une équipe Fédérale B ou Fédérale A ne peut pas comprendre plus de deux gymnastes engagés en individuel en Performance	
Programme compétitif	Code FIG junior	Code FIG, avec finale par appareil
Engagement	Au niveau du département	
Étapes compétitives	Département / Inter-département / Région / Championnat de France ou Département / Région / Regroupement / Championnat de France	
Qualification	Jusqu'en région ou regroupement, selon le quota défini, celui-ci devant prioriser la performance par rapport à la représentativité territoriale Pour le championnat de France, prise en compte d'un total de référence à atteindre	
Classement	Classement par année d'âge ou catégorie d'âge	
Finales par appareil	Qualification des 8 meilleurs gymnastes à chaque agrès (classement vertical de Nationale A 16 ans à Nationale A 22 ans et plus) Un gymnaste ne peut participer qu'à 3 finales par agrès au maximum Obligation de concourir sur les 6 agrès pour se qualifier aux finales (sauf blessure survenue en cours de compétition) Au saut, 2 sauts de groupes différents pour l'accès en finale et lors de la finale. Moyenne des deux sauts pour le classement	



NATIONALE A 12 ANS ET PLUS - RÈGLEMENTATION SPÉCIFIQUE

SÉLECTION QUALIFICATION

- » Compte tenu de l'annulation des finales nationales 2020, pour les compétitions 2020-2021 les listes des équipes qualifiées directement sont identiques à celles de la saison 2019-2020. Les points ci-dessous s'appliquent donc pour les qualifications pour la saison 2021-2022.
- » Les équipes classées de la 1^{ère} à la 10^{ème} place du Top 12, ainsi que les équipes classées 1^{ère} et 2^{ème} en Nationale A1, sont qualifiées directement en Top 12 la saison suivante, sous réserve que le club soit identifié club formateur au 1^{er} septembre de la saison au cours de laquelle il concourra dans le Top 12,
- » Les équipes classées 11^{ème} et 12^{ème} du Top 12, ainsi que les équipes classées de la 3^{ème} à la 9^{ème} place en Nationale A1, ainsi que les équipes classées 1^{ère}, 2^{ème} et 3^{ème} en Nationale A2 sont qualifiées directement en Nationale A1 la saison suivante,
- » Les équipes classées 10^{ème}, 11^{ème} et 12^{ème} en Nationale A1 sont qualifiées directement en Nationale A2 la saison suivante.
- » Les équipes classées du 4^{ème} au 12^{ème} rang en Nationale A2 ainsi que les équipes ayant concouru en finale Nationale A3 sont qualifiées directement pour la finale régionale **ou** regroupement de la saison suivante.

FORFAITS

- » En cas de forfait d'une équipe qualifiée directement en Nationale A1 ou Nationale A2, la CNS et la DTN se prononcent sur les ajustements de qualification afin de compléter la ou les divisions.
- » Un club ayant une équipe qualifiée d'office en Nationale A1 ou Nationale A2 déclarant forfait pour celle-ci avant les étapes de qualification ne peut pas engager une autre équipe en Nationale 12 ans et plus.

- » Quand un club ayant une ou plusieurs équipes qualifiées d'office en Nationale A1 ou Nationale A2 et/ou une ou plusieurs équipes ayant concouru en Nationale 12 ans et plus déclare forfait, c'est l'équipe la moins bien classée qui est forfait.

OBLIGATION

- » Un club engagé en Nationale 12 ans et plus doit obligatoirement présenter une équipe dans la même discipline, dans un niveau inférieur (hors filière fédérale B). Cette équipe doit participer effectivement à une compétition de niveau départemental et figurer au palmarès. A défaut, l'équipe ne sera pas autorisée à concourir.

CAS DE FORCE MAJEURE

- » Si un gymnaste est absent le jour d'une épreuve qualificative ou finale, en raison d'une convocation officielle de la FFGym à une manifestation internationale ou à une action de préparation pour une compétition internationale (dans ce cas uniquement pour une épreuve qualificative), des notes sont accordées à l'équipe (validation par le RTF concerné, l'élu et le membre de la DTN chargés des pratiques compétitives).
- » En inter-département, région et regroupement, si le club a plusieurs équipes engagées, ces notes ne peuvent être accordées qu'à l'équipe 1.
- » En finale nationale, si le club a plusieurs équipes qualifiées, ces notes ne peuvent être accordées qu'à l'équipe dans la meilleure division.
- » Ces notes sont le meilleur total obtenu sur la dernière édition des championnats du Monde ou des championnats d'Europe ou du championnat de France Élite. Ce principe est valable en cas de changement de code de pointage.
- » L'association doit en faire la demande écrite au plus tard quinze jours avant la compétition à la FFGym : derogation@ffgym.fr.

ENGAGEMENT ET QUALIFICATION

- » En Nationale A1, une seule équipe par association peut être qualifiée. Cette mesure n'est pas appliquée pour les autres divisions.
- » Une équipe ne pouvant accéder à la division supérieure (y compris le TOP 12) car le club est déjà représenté est maintenue dans sa division d'origine et est comptée dans le nombre d'équipes maintenues pour la saison suivante. En Nationale A2, l'équipe est maintenue dans cette division et le nombre d'équipes intégrant la Nationale A2 depuis la qualification région ou regroupement sera réduit d'une unité.

GYMNASTES AUTORISÉS À CONCOURIR

- » En Nationale A1, chaque club doit identifier les gymnastes pouvant faire partie de son équipe (20 gymnastes au maximum) et transmettre à la Fédération Française de Gymnastique la liste correspondante au plus tard le 15 janvier, avec pour chaque gymnaste les pièces suivantes :
 - a. la copie du bulletin d'adhésion au club, datée et signée de l'intéressé, portant la mention de la demande de licence pour la saison en cours ;
 - b. une copie de la pièce d'identité de chaque gymnaste (carte d'identité ou passeport).
- » Tous les gymnastes identifiés par un club doivent être licenciés dans celui-ci à la date de dépôt de la liste et des documents.
- » Après vérification de ces documents, une liste fédérale des gymnastes autorisés à concourir en Nationale A1 est publiée au 15 février. Seuls les gymnastes identifiés dans cette liste peuvent figurer dans la composition de l'équipe et être autorisés à concourir.



GYMNASTES FORMÉS LOCALEMENT :

- » En Nationale A1, pour être classée, chaque équipe doit faire concourir obligatoirement à chaque agrès au moins 3 gymnastes formés localement (GFL).
- » On entend par « faire concourir » la réalisation effective d'un mouvement sur l'agrès, une simple présentation au jury n'étant pas acceptée.

» Le Gymnaste Formé Localement est le gymnaste qui :

1. a été licencié dans un ou plusieurs clubs affiliés à la FFGym sur la tranche d'âge 7 à 15 ans* pendant trois saisons consécutives ou non,
2. **et** qui a participé à au moins trois compétitions de la FFGym dans la tranche d'âge mentionnée ci-dessus au cours de la période considérée.

* L'âge est déterminé en prenant pour base le 1er janvier de la saison sportive en cours.



TOP 12

Se référer au document « TOP 12 GAM Réglementation & annexes » pour plus de précisions, les éléments ci-dessous n'étant qu'une présentation générale de la compétition.

COMPOSITION DU TOP 12 :

- » Compte tenu de l'annulation du Top 12 2019-2020, la liste des équipes qualifiées pour le Top 12 2020-2021 est identique à celle de la saison précédente. Les points ci-dessous s'appliquent donc pour les qualifications pour la saison 2021-2022.
- » les 10 premières équipes du TOP 12 de la saison précédente ;
- » les 2 premières équipes de Nationale A1 (Nat A1) de la saison précédente.

ÉTAPES COMPÉTITIVES

La compétition se déroule selon trois phases :

- » une phase qualificative ;
- » une phase des ½ finales et des matchs de classement ;
- » la phase finale.

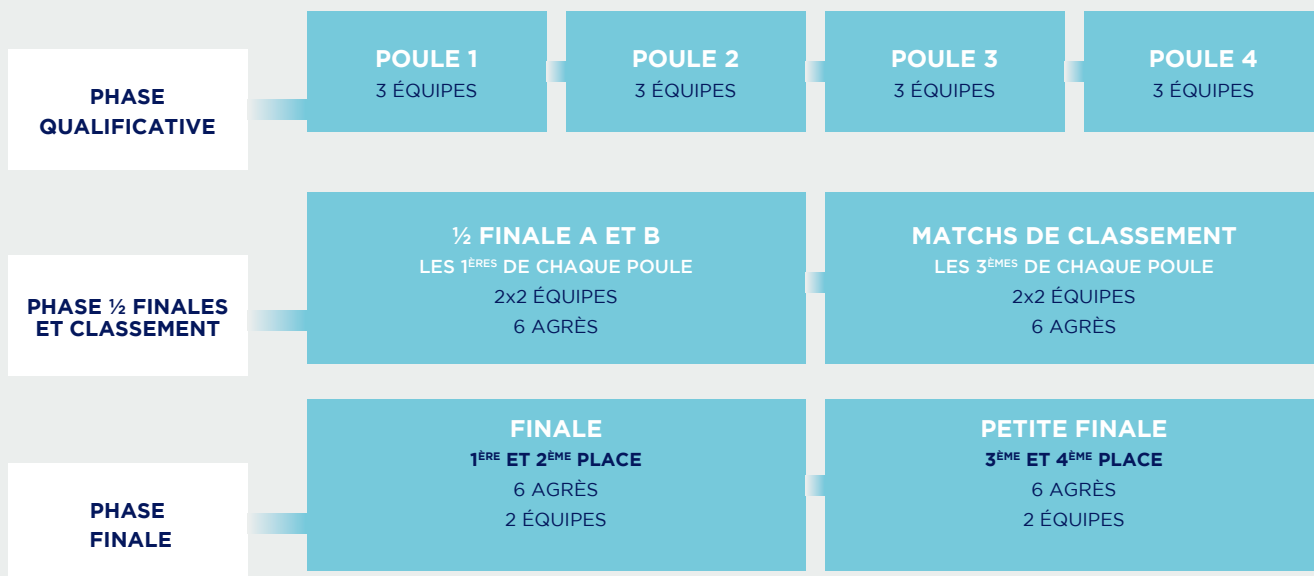



ORGANISATION DE LA PHASE QUALIFICATIVE

- » Chaque équipe rencontre les deux autres équipes de la poule, une fois à domicile, une fois à l'extérieur.
- » Lors de chaque rencontre, trois agrès sont présentés et les équipes s'affrontent au cours de 4 duels par agrès.

CLASSEMENT A L'ISSUE DE LA PHASE QUALIFICATIVE

- » Les équipes sont classées dans chaque poule en fonction du total des points duels obtenus lors des différentes rencontres.
- » La première équipe de chaque poule est qualifiée pour les ½ finales.
- » Un classement vertical est réalisé en fonction de l'addition des points duels obtenus lors de différentes rencontres :
 - Les premières équipes de chaque poule sont classées de 1 à 4 et participent aux ½ finales
 - Les deuxièmes équipes de chaque poule sont classées de 5 à 8
 - Les troisièmes équipes de chaque poule sont classées de 9 à 12 et participent aux matchs de classement

PHASE DES ½ FINALES ET DES MATCHS DE CLASSEMENT

Les ½ finales

- » Deux ½ finales sont organisées : la ½ finale A et la ½ finale B.
 - ½ finale A
- » L'équipe 1^{ère} du classement vertical affronte l'équipe classée 4^{ème}.
 - ½ finale B
- » L'équipe classée 2^{ème} du classement vertical affronte l'équipe classée 3^{ème}.

- » Lors de chaque rencontre, six agrès sont présentés et les équipes s'affrontent au cours de trois duels par agrès.
- » Le vainqueur de chaque ½ finale est déterminé par l'addition des points duels obtenus lors de la rencontre.
- » Le vainqueur de chaque ½ finale est qualifié pour la finale.
- » Le perdant de chaque ½ finale est qualifié pour la petite finale des 3^{ème} et 4^{ème} places du TOP 12.

Les matchs de classement

- » Deux matchs de classement sont organisés : le match de classement 1 et le match de classement 2.
 - Match de classement 1
- » L'équipe classée 9^{ème} du classement vertical affronte l'équipe classée 12^{ème}.
 - Match de classement 2
- » L'équipe classée 10^{ème} du classement vertical affronte l'équipe classée 11^{ème}.
- » Lors de chaque rencontre, six agrès sont présentés et les équipes s'affrontent au cours de trois duels par agrès.
- » Le vainqueur de chaque match de classement est déterminé par l'addition des points duels obtenus lors de la rencontre.
- » A la suite des matchs de classement, un classement vertical est réalisé en fonction de l'addition des points duels obtenus lors des différentes rencontres pour l'attribution des 9^{ème} à 12^{ème} places du TOP 12.
- » Les équipes classées 11^{ème} et 12^{ème} sont reléguées en Nationale A1 pour la saison suivante.

PHASE FINALE

- » Les équipes s'affrontent sur les six agrès, dans l'ordre olympique, au cours de 3 duels par agrès.
- » Le vainqueur de la finale et de la petite finale est déterminé par l'addition des points duels obtenus.

CLASSEMENT FINAL DU TOP 12

- » Le classement final du TOP 12 est établi à l'issue de la finale et de la petite finale.
- » Les équipes classées de la 1^{ère} à la 4^{ème} place sont déterminées par le résultat de la finale et de la petite finale.
- » Les équipes classées de la 5^{ème} à la 12^{ème} place sont déterminées sur la base du classement vertical réalisé à l'issue de la phase qualificative et des matchs de classement pour les équipes de 9 à 12.
- » Les équipes classées 11^{ème} et 12^{ème} sont reléguées en Nationale A1 la saison suivante.

ORGANISATION ET DEROULEMENT DES DUELS

- » Un duel est constitué par le passage d'un gymnaste de chaque équipe.
- » Un gymnaste ne peut participer qu'à un seul duel par agrès.
- » Après chaque passage, le jury établit la note FIG.
- » Les notes sont divulguées une fois le duel terminé (passage du gymnaste de chaque équipe).
- » Le gymnaste avec la note FIG la plus élevée remporte le duel.
- » Pour chaque duel, les points sont attribués à chaque équipe de la façon suivante :
 - 3 points pour un duel gagné
 - 2 points en cas d'égalité dans le duel
 - 1 point pour un duel perdu
 - 0 point en cas de pénalité



ÉLITE

Pour toutes les catégories, les précisions supplémentaires sont détaillées dans la lettre FFGym GAM et la brochure des programmes GAM de la saison en cours.

	AVENIR	ESPOIR	JUNIOR	SENIOR
Conditions de participation	Liste DTN Certificat médical d'absence de contre-indication	Liste DTN Certificat médical élite	Liste DTN Certificat médical élite	Liste DTN Certificat médical élite
Âge	10 ans - 11 ans - 12 ans	13 ans - 14 ans	15-16 ans : Junior U16 17-18 ans : Junior U18	19 ans et plus
Programme et jugement	Imposés FFGym, avec limitation de choix de mouvements	Imposés FFGym, avec limitation de choix de mouvements	Code FIG Junior	Code FIG
Concours	Concours général 6 agrès	Concours général 6 agrès	<ul style="list-style-type: none"> » Première journée : Concours général 6 agrès (C1) qualificatif pour C2 et C3 ** » Deuxième journée : Concours général 6 agrès (C2) et Finales par agrès (C3) » Finales par agrès sur code FIG Senior 6 finalistes juniors et/ou seniors 	<ul style="list-style-type: none"> » Première journée : Concours général 6 agrès (C1) qualificatif pour C2 et C3 ** » Deuxième journée : Concours général 6 agrès (C2) et Finales par agrès (C3) » Finales par agrès 6 finalistes juniors et/ou seniors
Classement	Par année d'âge	Par année d'âge	<ul style="list-style-type: none"> » Par catégorie d'âge : Junior U16 et Junior U18 » Pour le concours général, classement final et titre avec addition des totaux points C1 et C2 	<ul style="list-style-type: none"> » Commun à toutes les années d'âge » Pour le concours général, classement final et titre avec addition des totaux points C1 et C2
Étapes qualificatives	<ul style="list-style-type: none"> » Pour les 10 ans : championnat régional ou regroupement » Pour les 11 ans et les 12 ans : revue d'effectif* et session de rattrapage 	<ul style="list-style-type: none"> » Revue d'effectif * » Session de rattrapage 	<ul style="list-style-type: none"> » Revue d'effectif * » Session de rattrapage » Compétitions du calendrier haut niveau 	<ul style="list-style-type: none"> » Revue d'effectif » Session de rattrapage » Compétitions du calendrier haut niveau
Engagement	<ul style="list-style-type: none"> » Liste DTN » Engagement libre pour la session de rattrapage 	<ul style="list-style-type: none"> » Liste DTN » Engagement libre pour la session de rattrapage 	<ul style="list-style-type: none"> » Liste DTN » Engagement libre pour la session de rattrapage 	<ul style="list-style-type: none"> » Liste DTN » Engagement libre pour la session de rattrapage
Qualification championnat de France	<ul style="list-style-type: none"> » Pour les 10 ans : sur classement vertical à l'issue du championnat régional ou regroupement » Pour les 11 ans et les 12 ans : réalisation des minima points lors des étapes qualificatives 	Réalisation des minima points lors des étapes qualificatives	Réalisation des minima points lors des étapes qualificatives	Réalisation des minima points lors des étapes qualificatives

* Les gymnastes participant à la revue d'effectif devront se présenter aux tests techniques et physiques organisés en complément de l'évaluation compétitive, en Avenir, Espoir et Junior U16

** Autorisation de participation sur quelques agrès sur décision DTN

	ÂGE	FORMAT ÉQUIPE	PROGRAMME TECHNIQUE	ACTION SUPPORT	DATE
Revue d'effectif régionale des jeunes	10-11 ans	5/5/3	Tests spécifiques et techniques	Revue d'effectif	Décembre

MODALITÉS D'ACCÈS AU CHAMPIONNAT DE FRANCE

PASSERELLES PERFORMANCE / ÉLITE

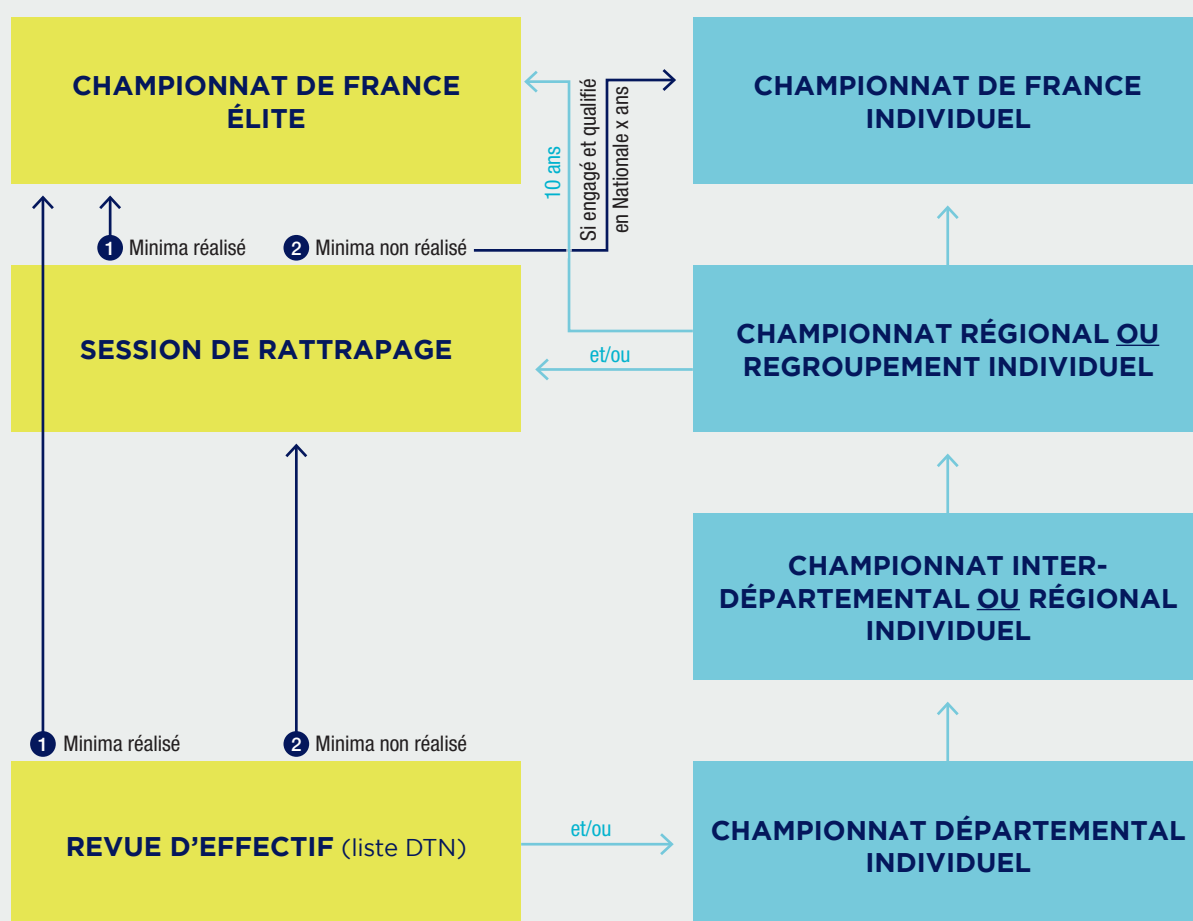

Participation possible à un seul Championnat de France. En cas de qualification en Élite, un gymnaste également qualifié pour le championnat de France Individuel ne pourra participer qu'au championnat de France Élite.

Obligation d'engagement et de participation aux compétitions qualificatives pour accéder au Championnat de France Individuel.

Possibilité de réaliser les minima lors des tournois équipe de France pour les gymnastes ne les ayant pas atteints lors de la revue d'effectif ou de la session de rattrapage.

Pour les 10 ans, passage par les étapes compétitives en INDIVIDUEL puis possibilité de qualification pour le Championnat de France Élite. à l'issue du Championnat régional ou regroupement.



3.

Organisation Compétitive GAF

p36	TABLEAUX SYNOPTIQUES
p38	FÉDÉRAL
p42	PERFORMANCE
p53	ÉLITE

TABLEAU SYNOPTIQUE FÉMININ

ÉQUIPE

NIVEAU DE PRATIQUE	FILIERE	7 ans	8 ans	9 ans	10 ans	11 ans	12 ans	13 ans	14 ans	15 ans	16 ans	17 ans	18 ans et +	Format équipe	Programme	Étapes compétitives	Finalité	
		2014	2013	2012	2011	2010	2009	2008	2007	2006	2005	2004	2003 et -					
PERFORMANCE	TOP 12						TOP 12							Se référer à la réglementation du Top 12 GAF				
	NATIONALE						12 ans et +							5/4/3	Code FFGym Programme FIG aménagé	ID/R <u>ou</u> R/Rgt	Championnat de France par équipes	
						10 ans et +							5/4/3	Code FFGym Programme Performance	Département Inter-département Région <u>ou</u> Département Région Regroupement			
						12-15 ans												
						10-13 ans												
					10-11 ans													
RÉGIONALE				10 ans et +									5/4/3	Code FFGym Programme Performance sans aucune bonification	Département Inter-département <u>ou</u> Département Région	Championnat régional <u>ou</u> regroupement		
			8-9 ans											5/5/3	Code FFGym Programme Performance 8-9 ans	Département	Championnat inter-département <u>ou</u> régional	
FÉDÉRAL	FÉDÉRALE A				10 ans et +									5/4/3	Code FFGym Programme Fédéral A	Département Inter-département Région <u>ou</u> Département Région Regroupement	Trophée fédéral	
								14 ans et +										
							12-15 ans											
						10-13 ans												
	FÉDÉRALE B					10 ans et +									5/5/3	Code FFGym Programme Fédéral B	Département	Championnat inter-département <u>ou</u> régional
								14 ans et +										
						10-13 ans												
						10-11 ans												
		7-9 ans																
		7-8 ans																

Le **ou** fait référence à l'organisation territoriale différenciée des régions fusionnées + PACA ou des régions Bretagne / Pays de la Loire / Centre-Val de Loire



Dans la colonne "Nombre de gymnastes", le chiffre de droite (souligné) indique le nombre de notes comptabilisées à chaque agrès pour calculer le total de l'équipe, mais aussi le nombre minimal de gymnastes composant l'équipe pour que celle-ci soit autorisée à concourir :

- » Présentation d'une équipe avec un nombre insuffisant de gymnastes : l'équipe n'est pas autorisée à concourir,
- » L'équipe se retrouve avec un nombre insuffisant de gymnastes en cours de compétition : elle est autorisée à terminer la compétition et est classée, mais elle ne peut pas prétendre à la qualification pour l'étape supérieure. Dans cette situation une note à 0,00 point est attribuée pour calculer le total de l'équipe en respectant le nombre de notes comptabilisées à chaque agrès.

Pour le niveau de pratique Fédéral et la filière Performance Régionale, possibilité d'aménagements à l'initiative des comités régionaux et du regroupement, se référer aux pages 38 et 42.

TABLEAU SYNOPTIQUE FÉMININ

INDIVIDUEL

NIVEAU DE PRATIQUE	FILIERE	7 ans	8 ans	9 ans	10 ans	11 ans	12 ans	13 ans	14 ans	15 ans	16 ans	17 ans	18-20 ans 2003 à 2001	21 ans et + 2000 et -	Programme	Étapes compétitives	Finalité		
		2014	2013	2012	2011	2010	2009	2008	2007	2006	2005	2004							
 ÉLITE	ÉLITE												Senior		Code FIG + bonifications	Tests de sélection	Championnat de France Élite		
										Junior								Code FIG + bonifications	
										Espoir									Code FIG Junior + bonifications
						Avenir													
 PERFORMANCE	NATIONALE														Code FFGym Programme FIG aménagé Avec finales par appareil	Département Inter-département Région ou Département Région Regroupement	Championnat de France Individuel		
														18-20 ans				21 ans et +	
														17 ans					
														16 ans					
														15 ans					
														14 ans					
														13 ans					
														12 ans					
														11 ans					
														10 ans					
 FÉDÉRAL	RÉGIONALE														Code FFGym Programme Performance sans aucune bonification	Département Inter-département ou Département Région	Championnat régional ou regroupement		
																		18 ans et +	
																		16-17 ans	
																		14-15 ans	
																		10-11 ans	
																		9 ans	
FÉDÉRAL A	FÉDÉRAL A														Code FFGym Programme Fédéral A	Département	Championnat inter-département ou Régional		
																		18 ans et +	
																		16-17 ans	
																		14-15 ans	
														12-13 ans					
														10-11 ans					
														8 ans					

Le **ou** fait référence à l'organisation territoriale différenciée des régions fusionnées + PACA ou des régions Bretagne / Pays de la Loire / Centre-Val de Loire

Pour le niveau de pratique Fédéral et la filière Performance Régionale, possibilité d'aménagements à l'initiative des comités régionaux et du regroupement, se référer aux pages 38 et 42.



FÉDÉRAL

Pour toutes les filières et catégories, les précisions supplémentaires sont détaillées dans la lettre FFGym GAF et la brochure des programmes GAF de la saison en cours.



CIRCUIT COMPÉTITIF FILIÈRE FÉDÉRALE B



Compétitions par équipes, avec un classement individuel possible lors de chaque compétition d'orientation et finale. Mise en place du classement individuel à l'initiative des comités régionaux et départementaux. À l'initiative des comités régionaux, possibilité de décliner différemment les catégories d'âge et d'organiser des finalités différentes afin de gérer les flux de compétitrices, tout en conservant les programmes compétitifs de la fédération.



CIRCUIT COMPÉTITIF FILIÈRE FÉDÉRALE A

ÉQUIPE

ÉTAPE 4

ÉTAPE 3

ÉTAPE 2

ÉTAPE 1

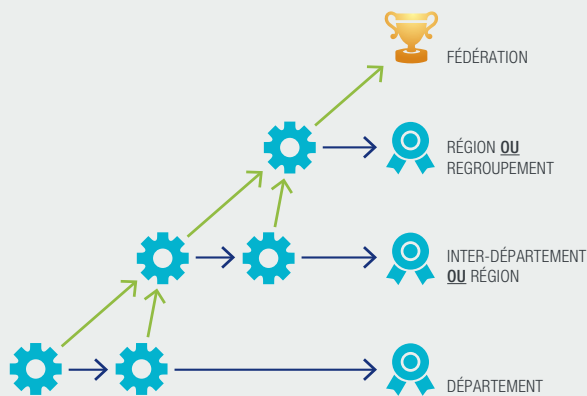

INDIVIDUEL

ÉTAPE 2

ÉTAPE 1



En individuel, le choix est laissé aux régions de mettre en place le circuit compétitif ou de réaliser un classement individuel lors de chaque compétition d'orientation et finale du circuit compétitif des équipes. Pas de classement individuel lors du Trophée fédéral.

À l'initiative des comités régionaux et du regroupement, possibilité d'organiser des finalités différentes afin de gérer les flux de compétitrices, tout en conservant les programmes compétitifs de la fédération. Et, pour les catégories à finalité autre que nationale, possibilité de décliner différemment les catégories d'âge, en équipe et en individuel.

Accession au niveau supérieur :

- » Si la totalité des engagées en niveau n peut être accueillie sur l'échelon supérieur, la deuxième compétition d'orientation et la finale de chaque échelon ne sont pas nécessaires.
- » Si la totalité des engagées au niveau n ne peut pas être accueillie sur l'échelon supérieur, la répartition des qualifiées est réalisée à partir des deux compétitions d'orientation. Après celles-ci les équipes non qualifiées sont orientées vers la finale de l'échelon.
- » Qualification sur quotas, avec représentativité de chaque territoire.

FILIÈRE FÉDÉRALE B

	Fédérale B 7-8 ans / 7-9 ans / 10-11 ans / 10-13 ans / 14 ans et plus / 10 ans et plus
Catégories	7-8 ans 7-9 ans 10-11 ans 10-13 ans 14 ans et plus 10 ans et plus
Interdiction de participation	Une gymnaste engagée en Performance ou en Élite (en équipe et/ou en individuel) ne peut pas concourir en Fédérale B
Composition des équipes	5/5/ 3 5 gymnastes maximum, 3 minimum, 5 gymnastes peuvent passer à chaque agrès Addition des 3 meilleures notes à chaque agrès pour établir le total de l'équipe
Programme compétitif et jugement	Mouvement libre composé d'éléments du code FFGym
Engagement	Au niveau du département
Étapes compétitives	Département / Inter-département ou Région
Qualification	Selon les quotas établis à chaque niveau compétitif
Classement	Classement par équipe et par catégorie d'âge Possibilité de réaliser un classement individuel lors de chaque compétition d'orientation et finale. Mise en place à l'initiative des comités régionaux et départementaux Une gymnaste concourant en individuelle Fédérale A ne peut pas être également classée en individuelle Fédérale B

FILIÈRE FÉDÉRALE A

ÉQUIPE

	Fédérale A 10-11 ans / 10-13 ans / 12-15 ans / 14 ans et plus / 10 ans et plus
Catégories	10-11 ans 10-13 ans 12-15 ans 14 ans et plus 10 ans et plus
Restriction de participation	1/ Possibilité d'intégrer une gymnaste individuelle Performance par club et par saison dans une équipe Fédérale A, sous réserve que : <ul style="list-style-type: none"> • le club n'engage aucune équipe en Performance ; • cette gymnaste commence à concourir dans cette équipe dès la première compétition départementale ; • cette gymnaste n'intègre pas ensuite une autre équipe Fédérale A 2/ Possibilité de monter une gymnaste par club et par saison d'une équipe Fédérale A dans une équipe Performance. Cette gymnaste peut continuer à concourir en individuelle Fédérale A si elle est engagée dans cette filière
Composition des équipes	5/4/ 3 5 gymnastes maximum, 3 minimum, 4 gymnastes peuvent passer à chaque agrès Addition des 3 meilleures notes à chaque agrès pour établir le total de l'équipe
Programme compétitif et jugement	Mouvement libre composé d'éléments du code FFGym
Engagement	Au niveau du département
Étapes compétitives	Département / Inter-département / Région / Trophée Fédéral ou Département / Région / Regroupement / Trophée fédéral
Qualification	Selon les quotas établis à chaque niveau compétitif
Classement	Classement par catégorie d'âge
Sélection et orientation pour la finale nationale	Orientation des équipes dans les différentes divisions à partir d'un classement vertical national

Possibilité de réaliser un classement individuel lors de chaque compétition d'orientation et finale du circuit si le comité régional ou le regroupement ne met pas en place le circuit compétitif individuel pour cette filière. Pas de classement individuel lors du Trophée fédéral.



FILIÈRE FÉDÉRALE A

INDIVIDUEL

	Fédérale A 10-11 ans / 12-13 ans / 14-15 ans / 16-17 ans / 18 ans et plus
Catégories	10-11 ans 12-13 ans 14-15 ans 16-17 ans 18 ans et plus
Interdiction de participation	Engagement interdit aux gymnastes concourant en Performance
Programme compétitif et jugement	Mouvement libre composé d'éléments du code FFGym
Engagement	Au niveau du département
Étapes compétitives	Département / Inter-département ou Département / Région
Qualification	Selon les quotas établis à chaque niveau compétitif
Classement	Classement par catégorie d'âge



PERFORMANCE

Pour toutes les filières et catégories, les précisions supplémentaires sont détaillées dans la lettre FFGym GAF et la brochure des programmes GAF de la saison en cours.



CIRCUIT COMPÉTITIF FILIÈRE RÉGIONALE EN ÉQUIPE - 8-9 ANS



CIRCUIT COMPÉTITIF FILIÈRE RÉGIONALE EN INDIVIDUEL ET EN ÉQUIPE - 10 ANS ET PLUS



CIRCUIT COMPÉTITIF FILIÈRE NATIONALE

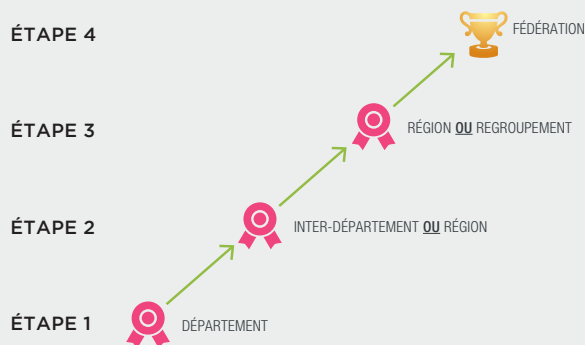

Accession au niveau supérieur : Qualification sur totaux de référence, uniquement à partir du classement vertical ou avec un quota par territoire en complément du classement vertical.

À l'initiative des comités régionaux et du regroupement, pour la filière régionale en équipe et la filière régionale en individuel en 10-11 ans, 12-13 ans, 14-15 ans, 16-17 ans et 18 ans et plus, possibilité de décliner différemment les catégories d'âge, tout en conservant les programmes compétitifs de la fédération indiqués dans les tableaux synoptiques.



FILIÈRE RÉGIONALE

ÉQUIPE

	Régionale 8-9 ans	Régionale 10 ans et plus
Catégorie	8-9 ans	10 ans et plus
Condition d'engagement	Obligation de présentation d'un certificat médical de non contre-indication à la pratique de la gymnastique en compétition (cf. page 57)	
Interdiction de participation	Une gymnaste engagée en Fédéral ne peut pas concourir en filière régionale Performance	
Composition des équipes	5/5/ 3 5 gymnastes maximum, 3 minimum, 5 gymnastes peuvent passer à chaque agrès Addition des 3 meilleures notes à chaque agrès pour établir le total de l'équipe	5/4/ 3 5 gymnastes maximum, 3 minimum, 4 gymnastes peuvent passer à chaque agrès Addition des 3 meilleures notes à chaque agrès pour établir le total de l'équipe
Programme compétitif et jugement	Mouvement libre composé d'éléments du code FFGym	
Engagement	Au niveau du département	
Étapes compétitives	Département / Inter-Département ou Région	Département / Inter-département / Région ou Département / Région / Regroupement
Qualification	Selon le quota défini, celui-ci devant prioriser la performance par rapport à la représentativité territoriale	
Classement	Classement par catégorie d'âge	



FILIÈRE RÉGIONALE

INDIVIDUEL

	Régionale 8 ans / 9 ans / 10-11 ans / 12-13 ans / 14-15 ans / 16-17 ans / 18 ans et plus
Catégories	8 ans 9 ans 10-11 ans 12-13 ans 14-15 ans 16-17 ans 18 ans et plus
Condition d'engagement	Obligation de présentation d'un certificat médical de non contre-indication à la pratique de la gymnastique en compétition (cf. page 57)
Interdiction de participation	Une gymnaste engagée en Fédéral ne peut pas concourir en filière régionale Performance
Programme compétitif et jugement	Mouvement libre composé d'éléments du code FFGym
Engagement	Au niveau du département
Étapes compétitives	Département / Inter-département / Région ou Département / Région / Regroupement
Qualification	Selon le quota défini, celui-ci devant prioriser la performance par rapport à la représentativité territoriale
Classement	Classement par année d'âge ou catégorie d'âge





FILIÈRE NATIONALE

ÉQUIPE

	Nationale 10-11 ans / 10-13 ans / 12-15 ans / 10 ans et plus
Catégories	10-11 ans 10 -13 ans 12-15 ans 10 ans et plus
Condition d'engagement	Obligation de présentation d'un certificat médical de non contre-indication à la pratique de la gymnastique en compétition (cf. page 57)
Restriction de participation	Possibilité de monter une gymnaste par club et par saison d'une équipe Fédérale A dans une équipe Performance
Composition des équipes	5/4/ 3 5 gymnastes maximum, 3 minimum, 4 gymnastes peuvent passer à chaque agrès Addition des 3 meilleures notes à chaque agrès pour établir le total de l'équipe
Programme compétitif et jugement	Mouvement libre composé d'éléments du code FFGym
Engagement	Au niveau du département
Étapes compétitives	Département / Inter-département / Région / Championnat de France ou Département / Région / Regroupement / Championnat de France
Qualification	Jusqu'en région ou regroupement, selon le quota défini, celui-ci devant prioriser la performance par rapport à la représentativité territoriale Pour le championnat de France, prise en compte d'un total de référence à atteindre
Sélection et orientation pour la finale nationale	Orientation des équipes dans les différentes divisions à partir d'un classement vertical national
Classement	Classement par catégorie d'âge

FILIÈRE NATIONALE

ÉQUIPE (Suite)

	Nationale 12 ans et plus
Catégorie	12 ans et plus
Condition d'engagement	Obligation de présentation d'un certificat médical de non contre-indication à la pratique de la gymnastique en compétition (cf. page 57)
Restriction de participation	Possibilité de monter une gymnaste par club et par saison d'une équipe Fédérale A dans une équipe Performance
Composition des équipes	5/4/ <u>3</u> 5 gymnastes maximum, 3 minimum, 4 gymnastes peuvent passer à chaque agrès Addition des 3 meilleures notes à chaque agrès pour établir le total de l'équipe
Programme compétitif et jugement	Code FIG aménagé
Engagement	Au niveau de l'inter-département ou de la région
Étapes compétitives	Inter-département / Région / Championnat de France ou Région / Regroupement / Championnat de France
Qualification	Jusqu'en région ou regroupement, selon le quota défini, celui-ci devant prioriser la performance par rapport à la représentativité territoriale Pour le championnat de France, prise en compte d'un total de référence à atteindre
Sélection et orientation pour la finale nationale	Orientation des équipes dans les différentes divisions à partir d'un classement vertical national
Classement	Classement par catégorie d'âge



FILIÈRE NATIONALE

INDIVIDUEL

	Nationale 10 ans / 11 ans / 12 ans / 13 ans
Catégories	10 ans 11 ans 12 ans 13 ans
Condition d'engagement	Obligation de présentation d'un certificat médical de non contre-indication à la pratique de la gymnastique en compétition (cf. page 57)
Interdiction de participation	Une gymnaste engagée en Fédéral ne peut pas concourir en individuel en Performance
Programme compétitif et jugement	Mouvement libre composé d'éléments du code FFGym
Engagement	Au niveau du département Possibilité d'engagement direct en région ou regroupement pour les gymnastes ayant participé : - au championnat de France Individuel de l'année 2019 - au championnat de France Élite de l'année 2019 - à la revue d'effectif de la saison en cours et non sélectionnées pour le championnat de France Élite
Étapes compétitives	Département / Inter-département / Région / Championnat de France ou Département / Région / Regroupement / Championnat de France
Qualification	Jusqu'en région ou regroupement, selon le quota défini, celui-ci devant prioriser la performance par rapport à la représentativité territoriale Pour le championnat de France, prise en compte d'un total de référence à atteindre
Classement	Classement par année d'âge



FILIÈRE NATIONALE

INDIVIDUEL (Suite)

	Nationale 14 ans / 15 ans / 16 ans / 17 ans / 18-20 ans / 21 ans et plus
Catégories	14 ans 15 ans 16 ans 17 ans 18-20 ans 21 ans et plus
Condition d'engagement	Obligation de présentation d'un certificat médical de non contre-indication à la pratique de la gymnastique en compétition (cf. page 57)
Interdiction de participation	Une gymnaste engagée en Fédéral ne peut pas concourir en individuel en Performance
Programme compétitif	Code FIG aménagé
Engagement	Au niveau du département Possibilité d'engagement direct en région ou regroupement pour les gymnastes ayant participé : - au championnat de France Individuel de l'année 2019 - au championnat de France Élite de l'année 2019 - à la revue d'effectif de la saison en cours et non sélectionnées pour le championnat de France Élite
Étapes compétitives	Département / Inter-département / Région / Championnat de France ou Département / Région / Regroupement / Championnat de France
Qualification	Jusqu'en région ou regroupement, selon le quota défini, celui-ci devant prioriser la performance par rapport à la représentativité territoriale Pour le championnat de France, prise en compte d'un total de référence à atteindre
Classement	Classement par année d'âge ou catégorie d'âge
Finales par appareil	Qualification des 8 meilleures gymnastes à chaque agrès (classement vertical de Nationale 14 ans à Nationale 21 ans et plus) Une gymnaste ne peut participer qu'à 2 finales par agrès au maximum Obligation de concourir sur les 4 agrès pour se qualifier aux finales (sauf blessure survenue en cours de compétition)



NATIONALE 12 ANS ET PLUS RÉGLEMENTATION SPÉCIFIQUE

SÉLECTION QUALIFICATION

- » Compte tenu de l'annulation des finales nationales 2020, pour les compétitions 2020-2021 les listes des équipes qualifiées directement sont identiques à celles de la saison 2019-2020. Les points ci-dessous s'appliquent donc pour les qualifications pour la saison 2021-2022.
- » Les équipes classées de la 1^{ère} à la 10^{ème} place du Top 12, ainsi que les équipes classées 1^{ère} et 2^{ème} en Nationale 1, sont qualifiées directement en Top 12 la saison suivante, sous réserve que le club soit identifié club formateur au 1^{er} septembre de la saison au cours de laquelle il concourra dans le Top 12,
- » Les équipes classées 11^{ème} et 12^{ème} du Top 12, ainsi que les équipes classées de la 3^{ème} à la 9^{ème} place en Nationale 1, ainsi que les équipes classées 1^{ère}, 2^{ème} et 3^{ème} en Nationale 2 sont qualifiées directement en Nationale 1 la saison suivante,
- » Les équipes classées 10^{ème}, 11^{ème} et 12^{ème} en Nationale 1 sont qualifiées directement en Nationale 2 la saison suivante.
- » Les équipes classées du 4^{ème} au 12^{ème} rang en Nationale 2 ainsi que les équipes ayant concouru en finale Nationale 3 sont qualifiées directement pour la finale régionale ou regroupement de la saison suivante.

FORFAITS

- » En cas de forfait d'une équipe qualifiée directement en Nationale 1 ou Nationale 2, la CNS et la DTN se prononcent sur les ajustements de qualification afin de compléter la ou les divisions.
- » Un club ayant une équipe qualifiée d'office en Nationale 1 ou Nationale 2 déclarant forfait pour celle-ci avant les étapes de qualification ne peut pas engager une autre équipe en Nationale 12 ans et plus.
- » Quand un club ayant une ou plusieurs équipes qualifiées d'office en Nationale 1 ou Nationale 2 et/ou une ou plusieurs équipes ayant

concouru en Nationale 12 ans et plus déclare forfait, c'est l'équipe la moins bien classée qui est forfait.

OBLIGATION

- » Un club engagé en Nationale 12 ans et plus doit obligatoirement présenter une équipe dans la même discipline, dans un niveau inférieur (hors filière régionale et fédérale B 7-8 ans ou 7-9 ans). Cette équipe doit participer effectivement à une compétition de niveau départemental et figurer au palmarès. A défaut, l'équipe ne sera pas autorisée à concourir.

CAS DE FORCE MAJEURE

- » Si une gymnaste est absente le jour d'une épreuve qualificative ou finale, en raison d'une convocation officielle de la FFGym à une manifestation internationale ou à une action de préparation pour une compétition internationale (dans ce cas uniquement pour une épreuve qualificative), des notes seront accordées à l'équipe (validation par le RTF concerné, l'élue et le membre de la DTN chargés des pratiques compétitives).
- » En inter-département, région et regroupement, si le club a plusieurs équipes engagées, ces notes ne peuvent être accordées qu'à l'équipe 1.
- » En finale nationale, si le club a plusieurs équipes qualifiées, ces notes ne peuvent être accordées qu'à l'équipe dans la meilleure division.
- » Ces notes sont le meilleur total obtenu sur la dernière édition des championnats du Monde ou des championnats d'Europe ou du championnat de France Élite. Ce principe est valable en cas de changement de code de pointage.
- » L'association doit en faire la demande écrite au plus tard quinze jours avant la compétition à la FFGym : derogation@ffgym.fr.

ENGAGEMENT ET QUALIFICATION

- » En Nationale 1, une seule équipe par association peut être qualifiée. Cette mesure n'est pas appliquée pour les autres divisions.
- » Une équipe ne pouvant accéder à la division supérieure (y compris le TOP 12) car le club est déjà représenté est maintenue dans sa division d'origine et est comptée dans le nombre d'équipes maintenues pour la saison suivante. En Nationale 2, l'équipe est maintenue dans cette division et le nombre d'équipes intégrant la Nationale 2 depuis la qualification région **ou** regroupement sera réduit d'une unité.

GYMNASTES AUTORISÉES À CONCOURIR

- » En Nationale 1, chaque club doit identifier les gymnastes pouvant faire partie de son équipe (20 gymnastes au maximum) et transmettre à la Fédération Française de Gymnastique la liste correspondante au plus tard le 15 janvier, avec pour chaque gymnaste les pièces suivantes :
 - a. la copie du bulletin d'adhésion au club, datée et signée de l'intéressée, portant la mention de la demande de licence pour la saison en cours ;
 - b. une copie de la pièce d'identité de chaque gymnaste (carte d'identité ou passeport).
- » Toutes les gymnastes identifiées par un club doivent être licenciées dans celui-ci à la date de dépôt de la liste et des documents.
- » Après vérification de ces documents, une liste fédérale des gymnastes autorisées à concourir en Nationale 1 est publiée au 15 février. Seuls les gymnastes identifiées dans cette liste peuvent figurer dans la composition de l'équipe et être autorisées à concourir.



GYMNASTES FORMÉES LOCALEMENT :

- » En Nationale 1, pour être classée, chaque équipe doit faire concourir obligatoirement à chaque agrès au moins 3 gymnastes formées localement (GFL).
- » On entend par « faire concourir » la réalisation effective d'un mouvement sur l'agrès, une simple présentation au jury n'étant pas acceptée.

» La Gymnaste Formée Localement est la gymnaste qui :

1. a été licenciée dans un ou plusieurs clubs affiliés à la FFGym sur la tranche d'âge 7 à 15 ans* pendant trois saisons consécutives ou non,
2. **et** qui a participé à au moins trois compétitions de la FFGym dans la tranche d'âge mentionnée ci-dessus au cours de la période considérée.

* L'âge est déterminé en prenant pour base le 1er janvier de la saison sportive en cours.

TOP 12

Se référer au document « TOP 12 GAF Réglementation & annexes » pour plus de précisions, les éléments ci-dessous n'étant qu'une présentation générale de la compétition.

COMPOSITION DU TOP 12 :

- » Compte tenu de l'annulation du Top 12 2019-2020, la liste des équipes qualifiées pour le Top 12 2020-2021 est identique à celle de la saison précédente. Les points ci-dessous s'appliquent donc pour les qualifications pour la saison 2021-2022.
- » Les 10 premières équipes du TOP 12 de la saison précédente ;
- » Les 2 premières équipes de Nationale 1 (Nat 1) de la saison précédente.

ÉTAPES COMPÉTITIVES

La compétition se déroule selon trois phases :

- » une phase qualificative ;
- » une phase des ½ finales et des matchs de classement ;
- » la phase finale.



ORGANISATION DE LA PHASE QUALIFICATIVE

- » Chaque équipe rencontre les deux autres équipes de la poule à domicile ou à l'extérieur
- » Lors de chaque rencontre, quatre agrès sont présentés selon l'ordre olympique et les équipes s'affrontent au cours de 3 duels par agrès.

CLASSEMENT À L'ISSUE DE LA PHASE QUALIFICATIVE

- » Les équipes sont classées dans chaque poule en fonction du total des points duels obtenus lors des différentes rencontres.
- » La première équipe de chaque poule est qualifiée pour les ½ finales.
- » Toutes les équipes non qualifiées pour les ½ finales (équipes classées en 2^{ème} et 3^{ème} position dans chaque poule) sont classées selon un classement vertical réalisé en

fonction du total des points duels obtenus lors des différentes rencontres. Ces équipes participent aux matchs de classement.

- » Les équipes en 2^{ème} position de chaque poule sont classées de 5 à 8.
- » Les équipes en 3^{ème} position de chaque poule sont classées de 9 à 12.

PHASE DES ½ FINALES ET DES MATCHS DE CLASSEMENT

- » Lors de chaque rencontre, les équipes s'affrontent sur les 4 agrès dans l'ordre olympique, au cours de 3 duels par agrès.
- » Le vainqueur de chaque rencontre est déterminé par l'addition des points duels obtenus lors de la rencontre.

LES ½ FINALES

- » A l'issue de la phase qualificative, il est effectué un classement vertical des 4 équipes qualifiées pour les ½ finales à partir du total des points duels obtenus lors des différentes rencontres.

» Deux ½ finales sont organisées : la ½ finale A et la ½ finale B.

- ½ finale A : l'équipe 1^{ère} du classement vertical affronte et reçoit l'équipe classée 4^{ème}.
- ½ finale B : l'équipe classée 2^{ème} du classement vertical affronte et reçoit l'équipe classée 3^{ème}.

» Le vainqueur de chaque ½ finale est qualifié pour la finale.

» Le perdant de chaque ½ finale est qualifié pour la petite finale des 3^{ème} et 4^{ème} places du TOP 12.

LES MATCHS DE CLASSEMENT

- » Les équipes classées 5^{ème} à 12^{ème} participent aux matchs de classement et se rencontrent de la manière suivante :

	Rencontre 1	Rencontre 2	Rencontre 3	Rencontre 4
Agrès	saut, barres asymétriques, poutre, sol			
Équipes	5 ^{ème} et 8 ^{ème}	6 ^{ème} et 7 ^{ème}	9 ^{ème} et 12 ^{ème}	10 ^{ème} et 11 ^{ème}
Matchs	5 ^{ème} reçoit le 8 ^{ème}	6 ^{ème} reçoit le 7 ^{ème}	9 ^{ème} reçoit le 12 ^{ème}	10 ^{ème} reçoit le 11 ^{ème}
Places attribuées	5 ^{ème} , 6 ^{ème} , 7 ^{ème} et 8 ^{ème} place		9 ^{ème} , 10 ^{ème} , 11 ^{ème} et 12 ^{ème} place	

- » Un classement vertical est établi à l'issue des matchs de classement et les places de 5^{ème} à 12^{ème} du TOP 12 sont attribuées.
- » Les équipes classées 11^{ème} et 12^{ème} sont reléguées en Nationale 1 pour la saison suivante.

PHASE FINALE

- » Les équipes s'affrontent sur les quatre agrès, dans l'ordre olympique, au cours de 3 duels par agrès.
- » Le vainqueur de la finale et de la petite finale est déterminé par l'addition des points duels obtenus.

CLASSEMENT FINAL DU TOP 12

- » Le classement final du TOP 12 est établi à l'issue de la finale et de la petite finale.

» Les équipes classées de la 1^{ère} à la 4^{ème} place sont déterminées par le résultat de la finale et de la petite finale.

» Les équipes classées de la 5^{ème} à 12^{ème} place sont déterminées par les résultats des rencontres à l'issue des matchs de classement les concernant.

» Les équipes classées 11^{ème} et 12^{ème} sont reléguées en Nationale 1 pour la saison suivante.

ORGANISATION ET DEROULEMENT DES DUELS

» Un duel est constitué par le passage d'une gymnaste de chaque équipe.

» Une gymnaste ne peut participer qu'à un seul duel par agrès.

» Après chaque passage, le jury établit la note FIG.

» Les notes sont divulguées une fois le duel terminé (passage de la gymnaste de chaque équipe).

» La gymnaste avec la note FIG la plus élevée remporte le duel.

» Pour chaque duel, les points sont attribués à chaque équipe de la façon suivante :

- 3 points pour un duel gagné
- 2 points en cas d'égalité dans le duel
- 1 point pour un duel perdu
- 0 point en cas de pénalité

Pour toutes les catégories, les précisions supplémentaires sont détaillées dans la lettre FFGym GAF et la brochure des programmes GAF de la saison en cours.

	AVENIR	ESPOIR	JUNIOR	SENIOR
Conditions de participation	Liste DTN Certificat médical d'absence de contre-indication	Liste DTN Certificat médical élite	Liste DTN Certificat médical élite	Liste DTN Certificat médical élite
Âge	10 ans - 11 ans	12 ans - 13 ans	14 ans - 15 ans	16 ans et plus
Programme et jugement	Code FFGym	Code FIG Junior + bonifications	Code FIG + bonifications	Code FIG + bonifications
Concours	Concours général 4 agrès	Concours général 4 agrès	<ul style="list-style-type: none"> » Première journée : Concours général 4 agrès (C1) qualificatif pour C2 et C3 ** » Deuxième journée : Concours général 4 agrès (C2) et Finales par agrès (C3) » Finales par agrès 6 finalistes juniors et/ou seniors 	<ul style="list-style-type: none"> » Première journée : Concours général 4 agrès (C1) qualificatif pour C2 et C3 ** » Deuxième journée : Concours général 4 agrès (C2) et Finales par agrès (C3) » Finales par agrès 6 finalistes juniors et/ou seniors
Classement	Par année d'âge	Par année d'âge	<ul style="list-style-type: none"> » Commun aux deux années d'âge » Pour le concours général, classement final et titre avec addition des totaux points C1 et C2 	<ul style="list-style-type: none"> » Commun à toutes les années d'âge » Pour le concours général, classement final et titre avec addition des totaux points C1 et C2
Étapes qualificatives	<ul style="list-style-type: none"> » Revue d'effectif * » Massilia *** 	<ul style="list-style-type: none"> » Revue d'effectif * » Tournoi de Combs la Ville *** » Massilia *** » Session de rattrapage » Rencontres du Top 12*** 	<ul style="list-style-type: none"> » Revue d'effectif * » Tournoi de Combs la Ville *** » Massilia *** » Session de rattrapage » Rencontres du Top 12*** 	<ul style="list-style-type: none"> » Revue d'effectif * » Massilia *** » Session de rattrapage » Rencontres du Top 12***
Engagement	<ul style="list-style-type: none"> » Liste DTN pour la revue d'effectif et le championnat de France » Libre pour le Massilia 	<ul style="list-style-type: none"> » Liste DTN pour la revue d'effectif le championnat de France » Libre pour la session de rattrapage, le tournoi de Combs la Ville et le Massilia 	<ul style="list-style-type: none"> » Liste DTN pour la revue d'effectif le championnat de France » Libre pour la session de rattrapage, le tournoi de Combs la Ville et le Massilia 	<ul style="list-style-type: none"> » Liste DTN pour la revue d'effectif le championnat de France » Libre pour la session de rattrapage et le Massilia
Qualification championnat de France	<ul style="list-style-type: none"> » Réalisation des minima points lors des étapes qualificatives » Inscription sur liste DTN à l'issue du championnat régional ou regroupement individuel 	<ul style="list-style-type: none"> » Réalisation des minima points lors des étapes qualificatives 	<ul style="list-style-type: none"> » Réalisation des minima points lors des étapes qualificatives 	<ul style="list-style-type: none"> » Réalisation des minima points lors des étapes qualificatives

* Pour toutes les gymnastes convoquées à la revue d'effectif, présence obligatoire sauf présentation d'un certificat médical

** Autorisation de participation sur quelques agrès sur dérogation DTN

*** Uniquement pour les gymnastes ayant participé à la revue d'effectif et, en complément pour les rencontres du Top 12, pour celles concourant sur les 4 agrès

	ÂGE	FORMAT ÉQUIPE	PROGRAMME TECHNIQUE	ACTION SUPPORT	DATE
Revue d'effectif régionale des jeunes	9-10-11 ans	5/5/4	Mouvements RERJ	Revue d'effectif	Décembre

MODALITÉS D'ACCÈS AU CHAMPIONNAT DE FRANCE

PASSERELLES PERFORMANCE / ÉLITE

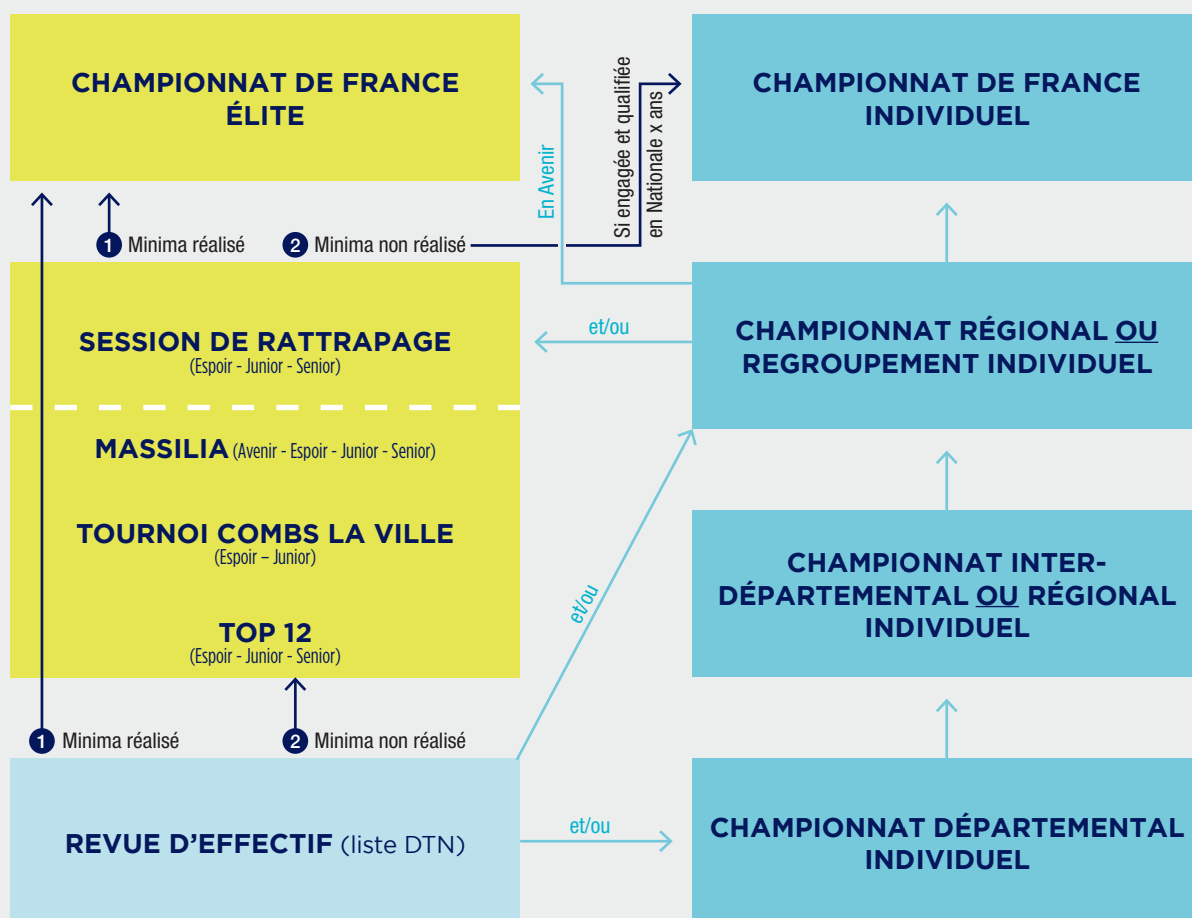

Participation possible à un seul Championnat de France. En cas de qualification en Élite, une gymnaste également qualifiée pour le championnat de France Individuel ne pourra participer qu'au championnat de France Élite.

Obligation d'engagement et de participation aux compétitions qualificatives pour accéder au Championnat de France individuel. Avec possibilité d'engagement direct en région **ou** regroupement pour les gymnastes ayant participé au championnat de France Élite de l'année précédente **ou** à la revue d'effectif de la saison en cours et non sélectionnées pour le championnat de France Élite.



4.

Règlementation générale

p56	GÉNÉRALITÉS
p57	MÉDICAL
p58	PARTICIPATION AUX COMPÉTITIONS
p60	GESTION INFORMATIQUE
p61	AUTORITÉS DÉCISIONNELLES
p62	GYMNASTES
p63	ENTRAÎNEURS
p64	JUGES
p65	MONTÉES OU CHANGEMENTS
p67	MATÉRIEL



GÉNÉRALITÉS

- » **Le Bureau fédéral est compétent pour étudier et statuer sur toute demande particulière relative à l'application de l'ensemble des règlements techniques, toutes disciplines confondues.**
- » **Cette réglementation s'applique pour toutes les compétitions, depuis l'échelon départemental jusqu'aux finales nationales.**
- » **Pour certains points mentionnés dans cette brochure, les modalités pratiques d'organisation doivent être précisées par les comités départementaux ou les comités régionaux. Elles devront être communiquées en début de saison aux clubs concernés par chaque comité départemental et régional.**
- » **Le terme gestionnaire de la compétition fait référence à la structure en charge de la compétition (comité départemental, comité régional, fédération), laquelle devra désigner la personne référente pour prendre les décisions réglementaires.**
- » **Le terme territoire fait référence aux différents échelons compétitifs : département, inter-département, région, regroupement, inter-région.**

LICENCES

- » Voir les Articles 10.3 et 29 du Règlement Intérieur concernant les licences.

MUTATIONS

- » Voir les Articles 32, 33, 34, 35 du Règlement Intérieur.

PUBLICITÉ

- » Ce règlement s'applique au contrôle de la publicité sur les vêtements et l'équipement des gymnastes et des entraîneurs.
- » Interdiction formelle pour les boissons alcoolisées, le tabac.
- » Sont autorisés sans être considérés comme publicité le logo du club ou le nom du club (en entier ou en abrégé) ou le nom de la ville (uniquement en entier).
- » Le logo des fabricants de vêtements est autorisé et n'entre pas dans le cadre de ce règlement, à condition qu'il soit discret.

EXIGENCES



- » Gymnastes et entraîneurs : survêtement, T-shirt, veste, blouson, pantalon, sac de sport.
 - Surface : au maximum 200 cm², libre choix pour le fond, l'identification peut être multicolore.
 - Pour le survêtement, la publicité ne peut apparaître qu'une fois, soit sur le pantalon soit sur la veste.
- » Gymnastes : tenue de compétition.
 - Surface : au maximum 60 cm², fond inclus.
 - Toute publicité dans le dos est interdite.
- » Ces publicités ne doivent pas être provocantes.
- » Les juges et officiels ne sont pas autorisés à porter des publicités sur leurs vêtements.

MODALITÉS

- » L'association ou les gymnastes désirant porter une publicité sur leurs vêtements doivent en avertir leur comité régional. Pour les compétitions par équipes / ensembles / formations, la même publicité doit apparaître sur les tenues des gymnastes et des entraîneurs.
- » Un contrôle des publicités peut être effectué par les officiels FFG présents à chaque compétition, du niveau départemental jusqu'aux finales nationales.



RÈGLEMENTATION MÉDICALE

NIVEAU	OBLIGATIONS ET PROCÉDURES
 OBTENTION DE LICENCE + FÉDÉRAL	<ul style="list-style-type: none">» Le certificat médical est obligatoire pour l'obtention d'une licence à la FFGym.» Pour les licenciés qui font de la compétition, quel que soit leur niveau, le certificat médical doit indiquer l'absence de contre-indication à la pratique du sport ou de la discipline en compétition.» Le certificat médical doit dater de moins d'un an au moment de la demande de licence.» La présentation d'un certificat médical lors de la demande de licence est obligatoire tous les 3 ans.» Les deux années suivant la délivrance d'une licence accompagnée d'un certificat médical, le licencié peut remplir un questionnaire de santé et donner au club une attestation, en lieu et place de fournir un certificat médical.» Cette mesure concerne uniquement les licenciés à la Fédération qui ont conservé leur licence sans année d'interruption.» Le questionnaire et l'attestation sont fournis par la Fédération.» Pour toute pratique de plus de 10 heures hebdomadaires, la commission médicale recommande une visite médicale annuelle.
 PERFORMANCE + AVENIR	<ul style="list-style-type: none">» Pour les licenciés qui s'engagent dans une catégorie compétitive du niveau de pratique Performance ainsi qu'en Avenir, présentation obligatoire d'un certificat médical d'absence de contre-indication datant de moins d'un an, avec comme date de référence le dernier jour de l'évènement compétitif dans EngaGym.» Le club récupère le certificat et l'enregistre sur la fiche du licencié dans FFGym Licence, avec mention de la date du certificat.» Un contrôle est réalisé dans EngaGym lors de la réalisation de l'engagement compétitif. Celui-ci est bloqué en cas d'absence de certificat ou de certificat datant de plus d'un an, avec comme date de référence le dernier jour de l'évènement compétitif dans EngaGym.
 ÉLITE	<ul style="list-style-type: none">» Le certificat médical élite est obligatoire pour la participation aux compétitions listées ci-dessous. Pour les gymnastes engagés en Avenir, se référer à ce qui est indiqué ci-dessus.» Le certificat médical élite est délivré annuellement avec une validité ne pouvant excéder un an (ou 365 jours).» Il est délivré par un médecin du sport après établissement d'un dossier médical « Élite » qui comprend un certain nombre d'exams et de données. Le descriptif des examens, le dossier médical et le modèle de certificat médical élite sont disponibles sur le site www.ffgym.fr.» Le médecin examinateur peut ajouter tout autre examen qu'il juge nécessaire : il indique sa décision médicale, ses commentaires, date, appose son cachet professionnel et sa signature. Le dossier médical est « confidentiel médical » et ne peut être qu'en la possession du gymnaste ou de ses parents, et / ou des médecins.» À noter que ce certificat médical ne préjuge en aucun cas de l'évolution et de l'aptitude physique et médicale en cours d'une saison. La survenue de contre-indications peut motiver à tout moment une interdiction temporaire ou définitive à la pratique gymnique élite.» En cas de litige le Médecin Fédéral national arrête une décision après avis de la Commission médicale fédérale.» Seuls les gymnastes dont le certificat est enregistré par la fédération sont autorisés à concourir.» PROCÉDURE POUR LES GYMNASTES INSCRITS DANS LE PROJET DE PERFORMANCE FÉDÉRAL ET SOUMIS AU SUIVI MÉDICAL RÉGLEMENTAIRE (SMR) :<ul style="list-style-type: none">• Le certificat, le dossier médical Élite et les comptes-rendus spécifiques sont enregistrés sur la plate-forme de suivi des sportifs retenue par la FFGym, après réalisation des examens du SMR.» PROCÉDURE POUR LES AUTRES GYMNASTES :<ul style="list-style-type: none">• Le certificat doit être envoyé par email à l'adresse certificatmedicalelite@ffgym.fr au plus tard une semaine avant la date de la première compétition pour laquelle le gymnaste doit le fournir. Il doit être dûment complété, en particulier la durée de validité ;• Pour faciliter le classement, nous vous invitons à libeller le fichier de la façon suivante : NOM Prenom.certificatelite (par exemple : DURAND Martine.certificatelite).» COMPÉTITIONS GAM-GAF AVEC CERTIFICAT MÉDICAL ÉLITE OBLIGATOIRE :<ul style="list-style-type: none">• Revue d'effectif, session de rattrapage et championnat de France en catégories Espoir / Junior / Senior.



PARTICIPATION AUX COMPÉTITIONS

PALMARÈS DES CHAMPIONNATS INDIVIDUELS

- » Lors d'une compétition individuelle à laquelle participent des licenciés de nationalité étrangère, seul le palmarès sportif est annoncé. Les gymnastes accèdent au podium en fonction de leur résultat sportif, quelle que soit leur nationalité.
- » Tous les gymnastes accédant au podium sont récompensés.
- » De l'échelon départemental jusqu'aux finales nationales, le titre de champion ainsi que les places de vice-champion et troisième sont annoncés pour les seuls gymnastes français, au fur et à mesure du classement. Ils sont récompensés d'une médaille.
- » Pour les sélections au niveau supérieur de compétition, seul est pris en compte le palmarès sportif.

CAS D'EX ÆQUO

- » En cas d'égalité de points, les compétiteurs (individuels / équipes / ensembles / formations) sont classés ex æquo, à l'exception des compétitions ou catégories pour lesquelles une règle pour les départager est précisée.
- » En cas d'ex æquo sur la dernière place qualificative pour une compétition de niveau supérieur (par exemple de la région au championnat de France), les gymnastes / équipes / ensembles / formations ex æquo sont tous qualifiés
- » En cas d'égalité lors d'une épreuve qualificative à une épreuve finale sur la même compétition, la qualification se fait en privilégiant la note d'exécution.

DÉROGATIONS

- » Toute demande de dérogation prévue par la réglementation technique est à effectuer en envoyant un message à l'adresse derogation@ffgym.fr. Il convient de préciser la compétition, le club, la catégorie, le ou les gymnastes concernés et la nature de la dérogation.
- » Les dérogations sont traitées par la Commission Nationale Spécialisée, après avis de l'élu et du membre de la DTN chargés des pratiques compétitives.

DEMANDE DE REPÊCHAGE

- » Dans le cas d'un forfait avec demande de repêchage pour la compétition de niveau supérieur, la demande est à réaliser via l'interface EngaGym.
- » Dans le cas d'une demande de repêchage à l'issue d'une compétition qualificative, la demande est à effectuer auprès du gestionnaire de la compétition, qui émettra un avis et la transmettra au gestionnaire de la compétition du niveau supérieur.
- » La validation ou le refus du repêchage est décidé par le gestionnaire de la compétition pour laquelle il est demandé.

CONTRÔLE DES LICENCES

- » Du niveau départemental au niveau national, le contrôle des licences est obligatoire. Il est assuré par le gestionnaire de la compétition.
- » Les clubs ou les participants (gymnastes, entraîneurs et juges) doivent donc présenter leur attestation de licence ou leur e-licence pour toutes les compétitions. Le support présenté doit comporter la photo du licencié.
- » Une vérification de la composition des équipes / ensembles / formations est réalisée avant l'entrée sur le plateau de compétition, en complément du contrôle des licences.

CUMUL DE PARTICIPATION

- » Un(e) gymnaste peut participer, dans la même journée ou le même weekend, à 2 compétitions dans 2 disciplines différentes, mais les plannings ne sont pas modifiés pour autant.

ENGAGEMENTS ET FORFAITS EN COMPÉTITION NATIONALE

- » Les gymnastes / équipes / ensembles / formations qualifiés pour une finale nationale sont automatiquement engagés, à l'exception de certaines catégories à engagement direct pour lesquelles les clubs concernés sont informés de la procédure à suivre.
- » Il appartient à chaque club de déclarer forfait en cas de non-participation, via l'interface EngaGym :
 - forfait déclaré pour la date de forclusion : pas de droit d'engagement à régler, pas d'amende ;
 - forfait justifié après la date de forclusion : droit d'engagement conservé, pas d'amende. Un justificatif doit être fourni (certificat médical, attestation de l'employeur ou de l'établissement scolaire...);
 - forfait non déclaré ou déclaré après la date de forclusion et non justifié : droit d'engagement conservé et application de l'amende en vigueur (cf. page 63).

ORDRES DE PASSAGE

- » Il appartient à chaque gestionnaire de compétition de définir les règles de gestion des ordres de passage pour les compétitions dont il a la charge et d'en informer les clubs (placement selon le résultat obtenu sur la compétition de niveau inférieur ou par tirage au sort ou avec regroupement par club ou autre règle).



SANCTIONS

- » En cas d'infraction au règlement technique et en dehors des points ci-après pour lesquels les sanctions sont précisées :
- 1. Si l'infraction est constatée avant la compétition, le gymnaste / l'équipe / l'ensemble / la formation n'est pas autorisé à concourir.
- 2. Si l'infraction est constatée pendant ou après la compétition :
 - les notes du gymnaste/ de l'équipe / de l'ensemble / de la formation concerné sont supprimées ;
 - le palmarès est actualisé ;
 - les qualifications sont revues sur la base du nouveau classement.

Les sanctions sont appliquées par le gestionnaire de la compétition.

RÉVISION DE NOTE

- » Pour toutes les catégories, l'entraîneur a la possibilité de demander une explication sur la note D, et uniquement sur celle-ci. Cette demande doit être formulée auprès du juge expert ou du juge D, au plus tard dès la fin de la compétition. Si cela se justifie, le juge expert ou le juge D corrige la note après validation par le responsable du jury.

GESTION DES QUALIFICATIONS

- » Catégories avec un quota par territoire (y compris Corse et Outre-Mer) :
 - Pour se qualifier, les gymnastes ou équipes doivent atteindre le total de référence et entrer dans le quota défini par l'échelon de niveau supérieur ;
 - Si le nombre de gymnastes ou équipes atteignant le total de référence est supérieur au quota, les gymnastes ou équipes hors quota peuvent être qualifiés au titre du quota de réserve, sur la base du classement vertical ;

- Si dans un territoire le nombre de gymnastes ou équipes atteignant le total de référence est inférieur au quota, les places non utilisées sont réaffectées sur le quota de réserve et peuvent être attribuées sur la base du classement vertical ;
- Les demandes de qualification à caractère particulier soumises par les territoires sont prises en compte sur le quota de réserve ou en complément de qualification
- » Catégories avec classement vertical sans quota par territoire (y compris Corse et Outre-Mer) :
 - Prise en compte du total de référence à concurrence du nombre maximal de gymnastes ou d'équipes pouvant être qualifiés. S'il y a trop de gymnastes ou équipes qui atteignent le total de référence, c'est le classement vertical qui est pris en compte ;
 - Si le nombre de gymnastes ou équipes atteignant le total de référence est inférieur au nombre maximal pouvant être qualifiés, des qualifications complémentaires peuvent être proposées sur la base du classement vertical ;
 - Les demandes de qualification à caractère particulier soumises par les territoires sont prises en compte en complément de qualification.

- » Pour les finales nationales, les demandes de qualification seront traitées par la Commission Nationale Spécialisée, après avis de l'élu et du membre de la DTN chargés des pratiques compétitives.

ÉCHAUFFEMENT

- » En Élite :
 - Échauffement général et échauffement aux agrès en salle d'échauffement ou en salle de compétition avant chaque subdivision ;
 - Un entraînement en salle de compétition pourra être proposé la veille de la compétition.
- » En Performance et en Fédéral :
 - Échauffement général sur surface de tapis ou praticable dynamique ou non dynamique ; accessible 45 minutes avant l'heure de compétition ;
 - L'échauffement aux agrès est réalisé dans la salle de compétition. Un temps d'échauffement est accordé aux gymnastes ou équipes au début de la rotation à l'agrès, avant les passages notés ;
 - Échauffement à chaque agrès d'une durée variable selon les catégories, se référer à la lettre FFGym GAM ou GAF et à la brochure des programmes GAM ou GAF de la saison en cours.



GESTION INFORMATIQUE DES COMPÉTITIONS

ENGAGEMENTS / PAIEMENTS / RÉSULTATS

ENGAGEMENTS

- » Les engagements pour toutes les compétitions sont à réaliser via l'interface EngaGym, à partir du site www.ffgym.fr.
- » Toute modification de nom, de composition d'équipe ou de formation doit être réalisée en respectant les délais de forclusion.
- » Tout engagement informatique incomplet d'un ensemble, d'une formation ou d'une équipe est considéré invalide et ne peut être pris en compte.
- » Une date limite nationale est mise en place pour la réalisation des engagements nominatifs des catégories à finalité nationale. Cette date limite est communiquée à toutes les structures via la lettre FFGym GAM ou GAF de la saison en cours.
- » La fédération se réserve le droit de ne pas accepter la qualification nationale pour les clubs ne respectant pas la date limite d'engagement nominatif.

PAIEMENT DES DROITS D'ENGAGEMENT

- » La confirmation définitive de participation à une compétition s'effectue par le paiement des engagements. Cette confirmation se fait par l'interface EngaGym, avant la date de forclusion spécifique à chaque compétition.
- » Pour les finales nationales, la FFGym se réserve le droit d'interdire à une association :
 - la participation à une compétition pour laquelle les droits d'engagement ne sont pas réglés ;
 - l'accès aux engagements ultérieurs tant qu'elle n'a pas régularisé sa situation.

MODALITÉS DE PAIEMENT POUR LES FINALES NATIONALES

- » 1^{ère} possibilité : par virement bancaire via votre banque. Indiquer dans l'ordre de virement la référence du bordereau de paiement (laquelle se situe à gauche du bordereau) ainsi que la ville où se situe la compétition et n'effectuer qu'un seul règlement par bordereau.
 - Coordonnées bancaires fédérales :
Banque 10278 Guichet 06076
Numéro de compte : 00020478104
Clé : 64
IBAN étranger : FR76 1027 8060 7600 0204 7810 464
BIC : CMCIFR2A
Domiciliation : CCM PARIS
MAGENTA-GARE DE L'EST
53 BOULEVARD DE MAGENTA
75010 PARIS
- » 2^{ème} possibilité : par chèque
 - Chèque à libeller à l'ordre de la Fédération Française de Gymnastique et à envoyer accompagné du coupon détachable du bordereau à l'adresse suivante :
Fédération Française de Gymnastique
Maison des sports
190 rue Isatis, 31670 Labège.
- » 3^{ème} possibilité : par e-paiement réalisé dans EngaGym.

MUSIQUE

- » Pour toutes les compétitions les musiques des enchaînements doivent être transmises via l'interface DJGym à partir du site www.ffgym.fr.
- » Une date limite de transmission peut être indiquée par les gestionnaires de compétition.

RÉSULTATS ET QUALIFIÉS

- » Le traitement et la collecte des résultats et des gymnastes se font UNIQUEMENT de manière informatique avec la version la plus récente du logiciel informatique fédéral : ScoreGym.
- » De la transmission des palmarès au site internet www.ffgym.fr par l'intermédiaire du logiciel ScoreGym dépend l'engagement des qualifiés au niveau supérieur.
- » Ce logiciel de gestion informatique des compétitions est mis à la disposition des gestionnaires de compétition par la FFGym.

PROCÉDURE DE VALIDATION ET CERTIFICATION DES RÉSULTATS

- » Dès l'échelon départemental, pour toutes les compétitions individuelles, par ensembles et par équipes, le logiciel ScoreGym doit être utilisé et permet de certifier et d'officialiser les résultats selon les règles FFGym.
- » Les résultats officiels sont obligatoirement validés par le/les responsable(s) du jury à l'issue de la compétition. Ces palmarès officiels sont considérés comme définitifs 60 minutes après la proclamation des résultats ; aucune réclamation n'est acceptée à l'issue de ce délai. Les palmarès sont systématiquement affichés ; il appartient à chaque club de vérifier ses résultats pendant cette période.
- » Dans le cas d'une infraction aux règles d'engagement ou de composition d'équipe, le palmarès peut être corrigé au-delà du délai de 60 minutes par le gestionnaire de la compétition.
- » Les notes et résultats affichés en utilisant l'application Direct'Gym ont un caractère indicatif et ne peuvent pas être considérés comme étant les résultats officiels d'une compétition.

TRANSMISSION DES RÉSULTATS PALMARÈS GAM-GAF

- » Dès la fin de la compétition, chaque gestionnaire de compétition doit assurer l'envoi des palmarès vers la Fédération par l'intermédiaire du logiciel ScoreGym.
- » En complément, il revient au responsable informatique de diffuser les palmarès officiels sous format numérique PDF à tous les acteurs (comité départemental ou régional, responsable des juges, CTS, CTF, DTG ...).



AUTORITÉS DÉCISIONNELLES

En amont de chaque compétition, l'entité organisatrice (comité départemental, comité régional, regroupement, fédération) désigne le gestionnaire de la compétition, le responsable du jury, le directeur de la compétition et le délégué fédéral.

Ils assurent les fonctions et responsabilités indiquées dans le tableau suivant :

GESTIONNAIRE DE COMPÉTITION	DIRECTEUR DE LA COMPÉTITION	RESPONSABLE DU JURY	DÉLÉGUÉ FÉDÉRAL
<ul style="list-style-type: none">» Prépare la compétition» Prend et notifie les décisions réglementaires correspondantes après avis du représentant technique de la discipline	<ul style="list-style-type: none">» Gère le déroulement de la compétition	<ul style="list-style-type: none">» Responsable du jugement et du jury lors de la compétition	<ul style="list-style-type: none">» Représente l'entité organisatrice
<ul style="list-style-type: none">» Qualifie les gymnastes/équipes» Gère les réclamations afférentes» Etablit l'organigramme» Gère les forfaits et les pénalités consécutives» Vérifie en amont les obligations réglementaires (liste gymnastes, statut GFL, certificat médical...)» Gère les ajustements réglementaires (dérogations, repêchages, modifications de compétition d'équipe ou d'ensemble...)	<ul style="list-style-type: none">» A autorité sur le contrôle des licences et prend les décisions réglementaires» Décide de la participation des retardataires» Réalise et/ou valide les ajustements (horaires, forfaits, compositions d'équipes)» S'assure de l'affichage des palmarès et de la transmission des résultats sur le serveur fédéral» Contrôle le respect de la réglementation par les gymnastes et les entraîneurs (tenue, discipline...)	<ul style="list-style-type: none">» Valide les modifications de la note D sur réclamation» Donne les pénalités aux gymnastes et aux entraîneurs prévues par le code de pointage et le règlement technique qui ne sont pas du ressort des juges à l'agrès (tenue, musique, ordre de passage, discipline...)» Valide le palmarès pour l'annonce des résultats ainsi que les rectifications dans les 60 minutes» Gère le jury et contrôle le respect de la réglementation par les juges (tenue, discipline...)	<ul style="list-style-type: none">» Prend les décisions réglementaires pendant la compétition après avis du responsable du jury, du directeur de la compétition et du représentant technique de la discipline ou son représentant» Notifie aux clubs les décisions qui n'ont pas d'incidence sur le calcul de la note (par exemple : amendes, exclusion du plateau, application des règles GFL, composition d'équipe...)

» Dans les pages traitant de la réglementation à l'adresse des gymnastes, des entraîneurs et des juges, L'autorité décisionnelle compétente est mentionnée par l'utilisation des pictogrammes suivants :



Gestionnaire de Compétition



Directeur de la Compétition



Responsable des Juges



Délégué Fédéral

Afin de garantir la protection de l'intégrité physique et psychologique des pratiquants et en accord avec la charte d'éthique et de déontologie et les valeurs et chartes de la Fédération Française de Gymnastique, le directeur de la compétition et le responsable du jury peuvent interdire à un/une gymnaste de présenter un élément ou un mouvement non maîtrisé et évalué comme étant dangereux.



RÈGLEMENTATION À L'ADRESSE DES GYMNASTES

Ces obligations et sanctions s'appliquent pour toutes les compétitions, depuis l'échelon départemental jusqu'aux finales nationales, sauf précisions complémentaires indiquées dans cette brochure ou dans une lettre FFGym GAM ou GAF ou dans la brochure des programmes GAM ou GAF de la saison en cours.

Toutes les pénalités en points mentionnées dans le tableau ci-dessous sont à saisir dans ScoreGym en tant que Pénalité sur Total.

OBJET	OBLIGATION	MANQUEMENT	SANCTION
LICENCE	» être licencié pour la saison en cours	» fausse déclaration GC DC	» amende de 300 euros et disqualification du gymnaste GC DF
	» être en possession de sa licence (attestation ou e-licence), avec la photo	» absence de licence ou licence sans photo DC	» pénalité de 1 point en département, 2 points en inter-département ou région, 3 points en région ou regroupement, 4 points en inter-région, 5 points en finale nationale RJ
		» fausse présentation DC	» disqualification du gymnaste ou de l'équipe et traduction devant la commission disciplinaire compétente selon le niveau de la compétition DF
CERTIFICAT MÉDICAL	» pour certaines catégories, un certificat médical doit être fourni (cf. page 57)	» absence de certificat médical GC DC	» pas d'engagement ou pas de participation GC DF
DISCIPLINE	» suivre les recommandations de la direction du concours » attitude correcte vis-à-vis des juges et des responsables du déroulement » attitude correcte sur le plateau de compétition	» indiscipline caractérisée lors de la présentation DC	» 1 ^{ère} remarque : avertissement DC
		» remarques verbales ou faits et gestes déplacés DC	» 2 ^{ème} remarque : disqualification immédiate et traduction devant la commission disciplinaire compétente selon le niveau de la compétition DF
		» attitude incorrecte DC	» à disposition du directeur de compétition DC
		» retard motivé à l'arrivée DC	» non-participation DC
	» retard non motivé à l'arrivée DC	» non-participation DC	
» respect des installations sur les plateaux d'entraînement et de compétition	» comportement irrespectueux DC	» 1 ^{ère} remarque : avertissement DC	
	» utilisation abusive de la magnésie DC	» 2 ^{ème} remarque : -1 pt sur le total de l'équipe ou du gymnaste en individuel RJ	
» ne pas utiliser d'appareils électroniques smartphones, tablettes, téléphones) et ne pas filmer ni photographier dans les aires d'échauffement et de compétition	» non-respect des emplacements réservés aux effets personnels DC	» non-respect DC	
	» non-respect DC		
MUSIQUE	» fournir un support musical numérique par gymnaste	» musique non fournie à la date indiquée GC DC	» -0.5 pt sur le total de la gymnaste ou de l'équipe RJ
REPLAÇANT(E)	» pas de remplaçant autorisé sur le plateau » plateau de compétition interdit aux gymnastes avec des béquilles ou des plâtres.	» présence d'un gymnaste non autorisé DC	» 1 ^{ère} remarque : avertissement DC
			» 2 ^{ème} remarque : -1 pt sur le total de l'équipe RJ
TENUE (Règles générales, prendre en compte la lettre FFGym 2019-2020 et la brochure des programmes - Édition septembre 2019 pour des aménagements sur certaines filières)	» GAM & GAF : référence au code FIG, sauf précisions ci-dessous » GAM & GAF, tenue de compétition : tenue de club sans identification du pôle, du centre d'entraînement ou d'une nation (y compris la France) » GAM & GAF, tenue complémentaire (survêtement, tee-shirt...) : tenue représentant une nation non autorisée (y compris la France) » GAM & GAF : pas d'application du code FIG pour les bandages de couleur » GAM & GAF : en équipe, tenue identique pour tous les gymnastes » GAM : tenue de couleur libre, sauf en cas de retransmission TV (tenue claire obligatoire). Short autorisé à tous les agrès pour les 13 ans et moins » GAM : pas de boucles d'oreilles ni de piercing » GAF : le justaucorps (possible sans manches) ne doit pas être échancré au-dessus de la crête iliaque » GAM & GAF : pas de jambières ni d'attelle ou orthèse sauf certificat médical	» tenue non réglementaire (pour la GAM, si port de boxer il ne doit pas dépasser du short) DC RJ	» -2 pts sur le total de l'équipe ou du gymnaste en individuel RJ
PALMARÉS	» Les gymnastes doivent assister au palmarès en tenue de compétition (référence code FIG) ou en survêtement complet du club (haut et bas) » Équipe : tenue identique pour toute l'équipe	» absence ou tenue incorrecte DC	» disqualification (sauf si l'absence a été autorisée à l'avance par la direction de la compétition) DF
PUBLICITÉ	» voir page 56 de la brochure	» non conforme DC	» après avertissement, publicité cachée DC



RÈGLEMENTATION A L'ADRESSE DES ENTRAÎNEURS

Ces obligations et sanctions s'appliquent pour toutes les compétitions, depuis l'échelon départemental jusqu'aux finales nationales, sauf précisions complémentaires indiquées dans cette brochure ou dans une lettre FFGym GAM ou GAF ou dans la brochure des programmes GAM ou GAF de la saison en cours.

Toutes les pénalités en points mentionnées dans le tableau ci-dessous sont à saisir dans ScoreGym en tant que Pénalité sur Total.

OBJET	OBLIGATION	MANQUEMENT	SANCTION
LICENCE	» être licencié pour la saison en cours	» fausse déclaration GC DC	» amende de 300 euros et exclusion de l'entraîneur GC DF
	» être en possession de sa licence (attestation ou e-licence), avec la photo	» absence de licence ou licence sans photo DC	» amende 50 euros DF
		» fausse présentation DC	» exclusion de l'entraîneur et traduction devant la commission disciplinaire compétente selon le niveau de la compétition DF
DISCIPLINE POUR LES ENTRAÎNEURS	» attitude correcte vis-à-vis des juges et des responsables du déroulement	» remarques verbales ou faits et gestes déplacés RJ	» -1 pt sur le total de l'équipe et/ou du gymnaste en individuel RJ
	» attitude correcte sur le plateau de compétition	» attitude incorrecte DC	» traduction devant la commission de discipline compétente selon le niveau de la compétition DF
	» déclarer forfait auprès du gestionnaire de compétition	» forfait non signalé DC	» amende : • Équipe : 200 euros • Individuel : 30 euros DF
	» forfait équipe : contacter le gestionnaire de compétition pour l'informer de l'absence du juge (cf. lettre FFGym 2019-2020)		» application de la sanction concernant l'absence de juge RJ
	» respecter la composition de l'équipe ou l'ensemble	» infraction GC DC	» équipe disqualifiée » entraîneur exclu de la compétition DF
	» respecter l'ordre de passage transmis au jury	» infraction RJ	» -1 pt sur le total de l'équipe RJ
	» respecter les horaires et assurer la discipline des gymnastes	» non-respect DC	» 1 ^{ère} remarque : avertissement DC » 2 ^{ème} remarque : -1 pt sur le total de l'équipe ou du gymnaste en individuel RJ
» ne pas utiliser d'appareils électroniques (smartphones, tablettes, téléphones) et ne pas filmer ni photographier dans les aires d'échauffement et de compétition	» non-respect DC		
TENUE POUR LES ENTRAÎNEURS	» survêtement complet ou pantalon de survêtement et tee-shirt/polo de sport » exigence de tenue sportive (y compris les chaussures) et décente (pas de short, de débardeur, de pantacourt, de leggings ni de claquettes) » tenue représentant une nation non autorisée (y compris la France) » si 2 entraîneurs, t-shirt ou polo ou veste de survêtement identique et bas de survêtement de couleur uniforme » plateau de compétition interdit aux entraîneurs avec des béquilles ou un plâtre	» tenue vestimentaire non réglementaire DC » entraîneur avec des béquilles ou un plâtre ou une orthèse DC	» changement de tenue sinon exclusion du plateau de compétition DC DF » exclusion du plateau de compétition
PRÉSENCE EN SALLES D'ÉCHAUFFEMENT ET DE COMPÉTITION	<i>Individuel</i> » 1 entraîneur pour 1 gymnaste » 2 entraîneurs au maximum pour 2 gymnastes et plus par club et atelier	» non-respect DC	» 1 ^{ère} remarque : avertissement DC » 2 ^{ème} remarque : -1 pt sur le total individuel de chacun des gymnastes ou de l'équipe RJ » l'entraîneur supplémentaire est exclu DF
	<i>Équipe</i> » 2 entraîneurs par équipe. Un personnel médical autorisé (carte professionnelle à présenter). Changement d'entraîneurs non autorisé pendant l'échauffement ou la compétition » Présence possible d'un entraîneur de pôle en plus, se référer aux informations sur le mini site de la compétition	» non-respect DC	
PUBLICITÉ	» voir page 56 de la brochure	» non conforme DC	» après avertissement, publicité cachée DC

Les réclamations avec vidéo ne sont pas acceptées.



RÈGLEMENTATION À L'ADRESSE DES JUGES

Ces obligations et sanctions s'appliquent pour toutes les compétitions, depuis l'échelon départemental jusqu'aux finales nationales, sauf précisions complémentaires indiquées dans cette brochure ou dans une lettre FFGym GAM ou GAF ou dans la brochure des programmes GAM ou GAF de la saison en cours.

OBJET	OBLIGATION	MANQUEMENT	SANCTION
LICENCE	» être licencié pour la saison en cours	» fausse déclaration	» amende de 300 euros et exclusion du juge DF
	» être en possession de sa licence (attestation ou e-licence avec la photo) et de son carnet de juge	» absence de licence ou de carnet de juge ou licence sans photo	» amende 50 euros » si impossibilité de prouver sa qualification n'est pas autorisé à juger DF
		» fausse présentation	» exclusion du juge et traduction devant la commission disciplinaire compétente selon le niveau de la compétition DF
NIVEAU	» Etre du niveau requis en fonction de la compétition / catégorie » Etre recyclé	» niveau incorrect » juge non recyclé	» n'est pas autorisé à juger et est considéré comme absent
RJ * DISCIPLINE POUR LES JUGES	» officier lors de la compétition	» absence du juge du club	» amende de 305 euros sinon l'équipe et / ou l'individuel ne concourt pas (sauf événement exceptionnel) DF
		» absence du juge convoqué	» indemnité non attribuée et exclusion du jury pour toutes les finales nationales pendant 1 an dès l'infraction commise
	» présence à la réunion des juges	» absence injustifiée ou retard injustifié	» ne juge pas
	» ne pas utiliser d'appareils électroniques (smartphones, tablettes, téléphones) et ne pas filmer ni photographier dans les aires d'échauffement et de compétition	» non-respect	» 1 ^{ère} remarque : avertissement » 2 ^{ème} remarque : exclusion du jury
TENUE POUR LES JUGES	» réglementation code de pointage (GAF : noir toléré)	» tenue vestimentaire non réglementaire	» n'est pas autorisé à juger et est considéré comme absent

* Le responsable des juges est l'autorité décisionnelle compétente pour tout ce qui relève du jury et du jugement. Le délégué fédéral intervient en complément pour l'application de certaines sanctions, en particulier les amendes.



ENGAGEMENT INDIVIDUEL

- » Un ou une gymnaste ne peut s'engager que dans une seule catégorie en individuel, à l'exception des gymnastes concernés par les passerelles Performance / Élite (cf. page 33 pour la GAM et page 54 pour la GAF).

PASSERELLES ENTRE FÉDÉRAL ET PERFORMANCE

EN GAM

- » Possibilité pour les individuels Performance non engagés dans une équipe Performance d'intégrer une équipe Fédérale, avec la restriction suivante : une équipe Fédérale B ou Fédérale A ne peut pas comprendre plus de deux gymnastes engagés en individuel en Performance.

EN GAF

- » Possibilité d'intégrer une gymnaste individuelle Performance par club et par saison dans une équipe Fédérale A, sous réserve que :
 - le club n'engage aucune équipe en Performance, sauf en Performance Régionale 8-9 ans ;
 - cette gymnaste commence à concourir dans cette équipe dès la première compétition départementale ;
 - cette gymnaste n'intègre pas ensuite une autre équipe Fédérale A.
- » Possibilité de monter une gymnaste par club et par saison d'une équipe Fédérale A dans une équipe Performance. Cette gymnaste peut continuer à concourir en individuelle Fédérale A si elle est engagée dans cette filière.

MONTÉES OU CHANGEMENTS DE GYMNASTES DANS LES ÉQUIPES

RÈGLES POUR LES MONTÉES

- » UNE MONTÉE SIGNIFIE : Possibilité de faire évoluer un(e) gymnaste vers un niveau compétitif supérieur.
- » DESCENTE INTERDITE : Interdiction de faire évoluer un(e) gymnaste vers un niveau compétitif inférieur. Se référer à la réglementation du Top 12 GAM ou GAF pour l'aménagement particulier (article 7.3 Montées/Descentes).

En GAM et en GAF, pour chaque équipe, une montée est autorisée sur la saison (une seule montée du niveau départemental au niveau national).



* à l'exception de la passerelle précisée ci-dessus



RÈGLES POUR LES CHANGEMENTS

Pour toutes les compétitions par équipes, un seul changement de nom sur la feuille de match est autorisé entre chaque niveau géographique et, pour la filière Fédérale A, entre chaque compétition du même niveau géographique.

Département	→	Inter-département ou Région	<i>1 changement de nom autorisé</i>
Inter-département ou Région	→	Région ou Regroupement	<i>1 changement de nom autorisé</i>
Région ou Regroupement	→	National	<i>1 changement de nom autorisé</i>

Dans le cas d'une équipe comprenant moins de gymnastes que le maximum autorisé (se référer aux tableaux synoptiques), l'ajout d'un nom dans une ligne vide n'est pas considéré comme un changement. Avec au maximum un ajout de nom dans une ligne vide entre chaque niveau géographique et, pour la filière Fédérale A, entre chaque compétition du même niveau géographique.

En filière Fédérale B, pas de limitation pour les modifications de composition d'équipe, entre chaque niveau géographique et entre les compétitions du même niveau géographique.

Pour les équipes qualifiées directement en Top 12 - Nationale A1 ou Nationale 1 - Nationale A2 ou Nationale 2 Région **ou** Regroupement, un(e) seule(e) gymnaste ayant déjà concouru dans une compétition par équipes d'un niveau inférieur peut figurer sur la feuille de match.

ATTENTION

- » Un(e) gymnaste n'est pas autorisé(e) à changer d'équipe ni à monter lors d'une compétition se déroulant sur le même week-end ;
- » Un(e) gymnaste ne peut participer qu'à une seule finale nationale par équipes, à l'exception des gymnastes engagés pour la phase finale du Top 12 ne remplissant pas les conditions pour être considérés concurrents du Top 12 (se référer à la réglementation de cette compétition, article 7.3 Montées/Descentes).

DÉCLARATION DES MODIFICATIONS DE COMPOSITION D'ÉQUIPE

- » Jusqu'à 5 jours avant la compétition (le lundi pour une compétition débutant le samedi), les modifications sont à réaliser via l'interface EngaGym à partir du site www.ffgym.fr. Seules les modifications conformes à la réglementation et validées par le gestionnaire de compétition sont prises en compte ;
- » À moins de 5 jours de la compétition, seules les modifications liées à un remplacement de gymnaste pour raison médicale sont acceptées. Un certificat médical doit obligatoirement être fourni. Chaque gestionnaire de compétition définit les modalités de déclaration de la modification et de transmission du justificatif (pour les finales nationales, se référer aux informations sur le mini-site de la compétition).

SANCTIONS

En cas de non-respect de ces règles :

1. Si l'infraction est constatée avant la compétition, la composition d'équipe devra être modifiée pour que l'équipe soit autorisée à concourir.
2. Si l'infraction est constatée pendant ou après la compétition :
 - les notes du (de la) gymnaste concerné(e) seront supprimées ;
 - le palmarès sera actualisé ;
 - les qualifications sont revues sur la base du nouveau classement.

Si l'équipe se retrouve avec un nombre de notes inférieur au minimum exigé (se référer aux tableaux synoptiques), elle est disqualifiée.

Les sanctions sont appliquées par le gestionnaire de la compétition.



LE MATÉRIEL

- » Les exigences principales quant au matériel requis pour l'organisation des compétitions du niveau départemental au niveau national sont précisées dans cette brochure.
- » La règle générale est de se conformer aux spécifications des normes des appareils édictées par la FIG, au niveau des mesures et propriétés fonctionnelles des agrès.
- » Des adaptations fédérales sont mises en place pour certains agrès en fonction des niveaux de pratique, il convient donc de prendre comme référence les schémas ci-après.
- » Des indications complémentaires figurent dans la lettre FFGym GAM ou GAF, la brochure des programmes GAM ou GAF et le cahier des charges pour les finales nationales de la saison en cours.
- » En GAM et en GAF, le matériel gonflable n'est pas autorisé, à l'exception de l'utilisation de pistes d'acrobatie gonflables pour certaines filières compétitives.
- » Les agrès à câblerie courte peuvent être utilisés, si les points d'ancrages ont été testés par un organisme agréé, pour les compétitions départementales, inter-départementales, régionales ou du regroupement. Dans tous les cas, les agrès et les ancrages doivent être conformes aux normes AFNOR S-52400



NORMES FIG GAM-GAF (Mars 2020)



NIVEAUX DE PRATIQUE **PERFORMANCE, ÉLITE ET TOP 12**

AGRÈS MASCULINS

SOL
Praticable dynamique 14Mx14M
Aire d'évolution 12Mx12M

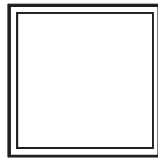

Cheval d'Arçons Tapis Ep : 10 cm

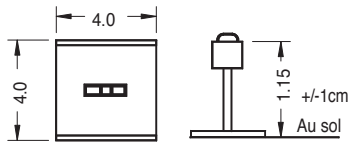

Anneaux Tapis Ep : 20 cm

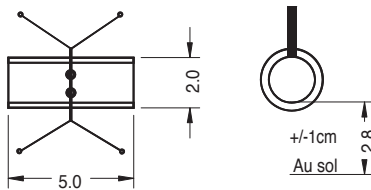

Barres Parallèles Tapis Ep : 20 cm

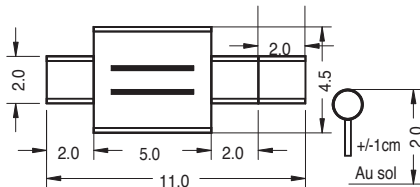

Barre Fixe Tapis Ep : 20 cm

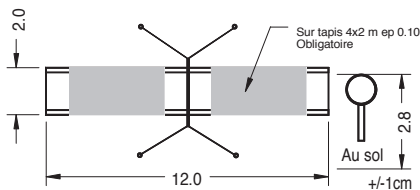

Saut de Cheval Tapis Ep : 20 cm

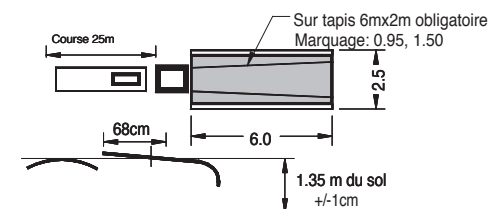

AGRÈS FÉMININS

SOL
Praticable dynamique 14Mx14M
Aire d'évolution 12Mx12M

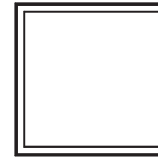

Saut de Cheval Tapis Ep : 20 cm

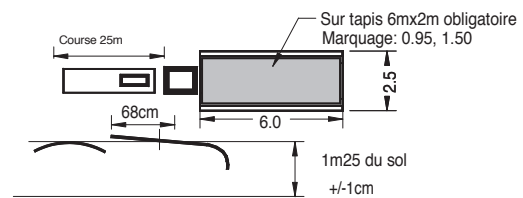

Barres Asymétriques Tapis Ep : 20 cm

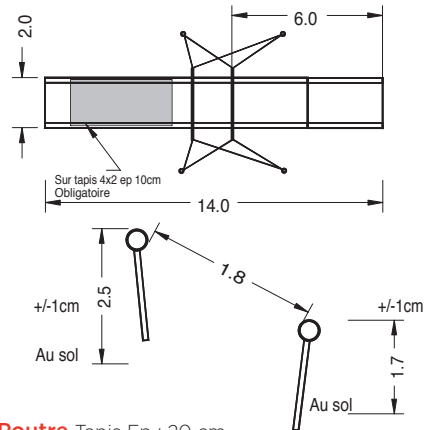

Poutre Tapis Ep : 20 cm

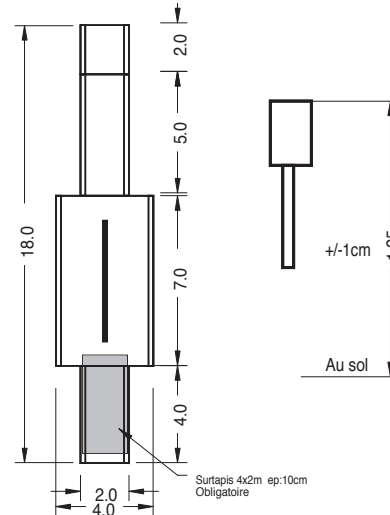



HOMOLOGATION TAPIS DE GYMNASTIQUE FFGym



NIVEAU DE PRATIQUE **FÉDÉRAL**

AGRÈS MASCULINS

SOL

Praticable dynamique 14Mx14M
Aire d'évolution 12Mx12M

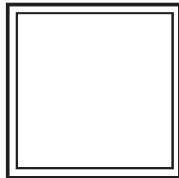

Cheval d'Arçons

Tapis Ep : 10 cm

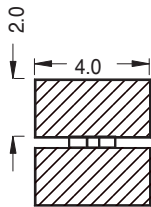

Anneaux

Tapis Ep : 20 cm

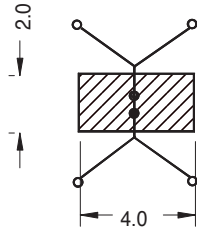

AGRÈS FÉMININS

SOL

Praticable dynamique 14Mx14M
Aire d'évolution 12Mx12M

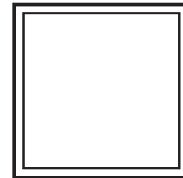

Saut de Cheval

Tapis Ep : 20 cm

Marquage sur tapis de 20cm

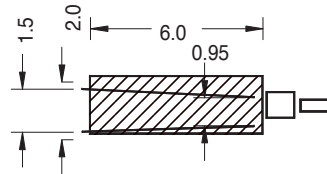

Barres Parallèles

Tapis Ep : 20 cm

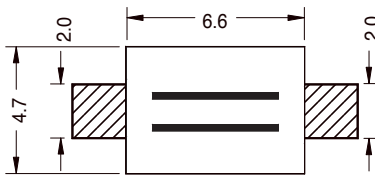

Barres Asymétriques

Tapis Ep : 20 cm

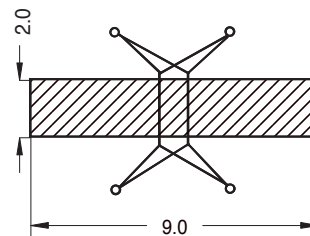

Barre Fixe

Tapis Ep : 20 cm

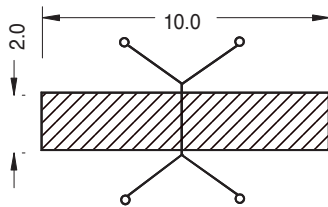

Saut de Cheval

Tapis Ep : 20 cm

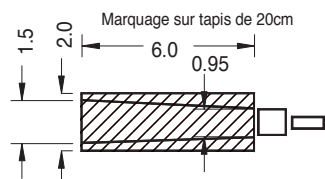

Poutre

Tapis Ep : 20 cm

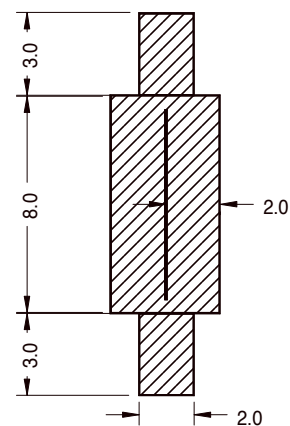

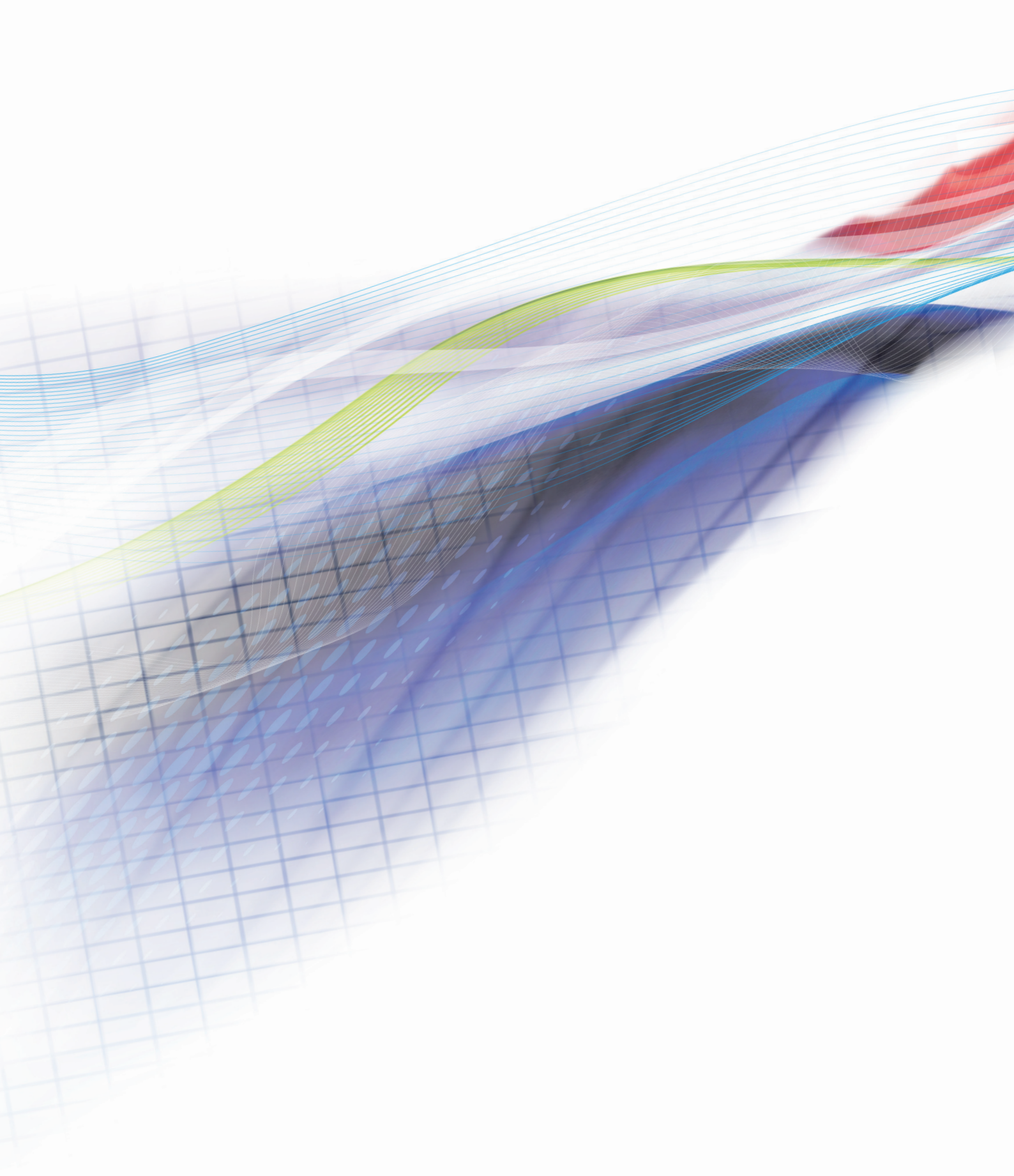

**ENSEMBLE,
CRÉONS LE MOUVEMENT.**

LETTRE FFGYM

GAF

2020-2021

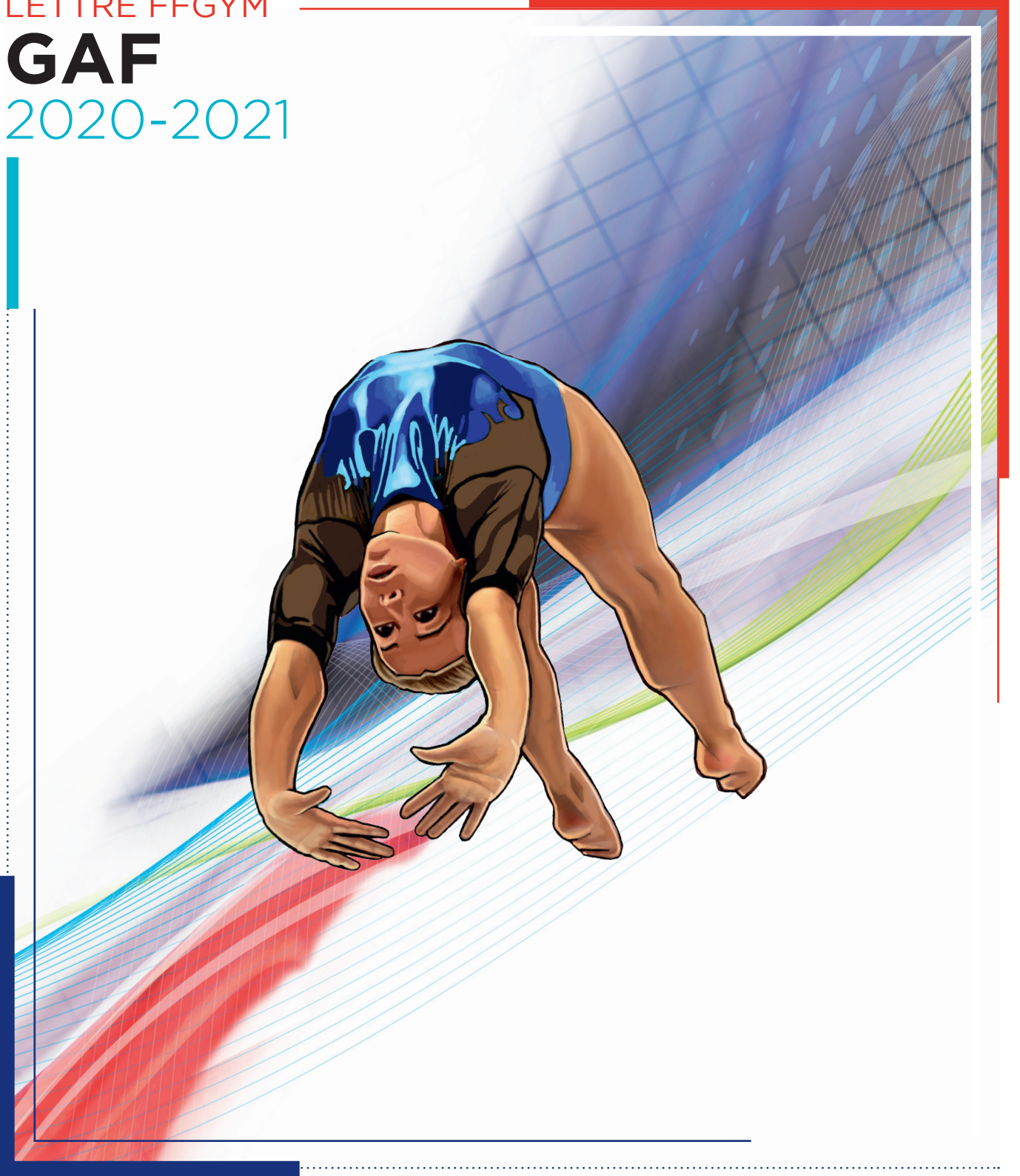

**ENSEMBLE,
CRÉONS LE MOUVEMENT.**





GÉNÉRALITÉS

CALENDRIER DES COMPÉTITIONS NATIONALES

	DATE	COMPÉTITION
	26-27-28 mars 2021	Championnat de France Top 12 (petite finale et finale)
	30 avril-1 ^{er} -2 mai 2021	Championnat de France Individuel
	14-15-16 mai 2021	Championnat de France par Équipes A
	28-29-30 mai 2021	Championnat de France par Équipe B
	5-6 juin 2021	Championnat de France Élite
	11-12-13 juin 2021	Trophée Fédéral

Se référer au calendrier des compétitions 2021 pour les dates communes ou les dates limites des compétitions qualificatives, sauf dérogation accordée par le représentant technique fédéral de la discipline et le DTN adjoint chargé des pratiques compétitives (dérogation possible uniquement pour les compétitions avec dates limites).

DROITS D'ENGAGEMENTS

	COMPÉTITION	INDIVIDUEL	ÉQUIPE
	Élite – Championnat de France	En attente de l'Assemblée Générale Fédérale (novembre 2020)	
	Performance – Championnat de France		
	Fédéral – Trophée Fédéral		
	Top 12		214,50 €

- » Pour les autres compétitions, les assemblées générales des comités départementaux et régionaux ont le pouvoir de fixer les droits d'engagements de la façon suivante :
 - Comité départemental : échelon départemental ;
 - Comité régional : échelon interdépartemental et régional.
- » Pour les compétitions interrégionales ainsi que celles organisées au niveau d'un regroupement de comités régionaux, les droits d'engagements sont fixés à 80% des droits des finales nationales.

DOCUMENTS

Cette lettre précise et complète le règlement technique 2020-2021.

Les autres documents de référence à prendre en compte sont :

- La brochure des programmes GAF - édition septembre 2020 ;
- Les lettres FFGym publiées en cours de saison sportive ;
- Le code de pointage FIG 2017-2020 (version en vigueur disponible sur le site internet de la FIG) ;
- Les newsletters FIG.

Dans le cas d'une contradiction entre le code de pointage FIG en vigueur et la réglementation technique FFGym, c'est cette dernière qui prévaut pour les compétitions françaises.

DATE LIMITE D'ENGAGEMENT

Pour toutes les catégories compétitives à finalité nationale – compétitions en équipe et en individuel des niveaux de pratique Fédéral et Performance – la date limite d'engagement nominatif est fixée au 6 janvier.

Ces engagements sont à réaliser pour la première étape compétitive : compétition de niveau départemental ou inter-départemental ou régional ou regroupement en fonction des catégories.

Les comités départementaux et régionaux sont chargés de la gestion de ces engagements et sont libres de définir la période correspondante, sous réserve de respecter la date limite nationale.

QUOTAS ET TOTAUX DE RÉFÉRENCE



EN FÉDÉRAL

Les quotas de qualification pour le Trophée Fédéral sont établis en tenant compte des effectifs réels ayant concouru lors des compétitions départementales, permettant ainsi la représentativité de chaque région ou regroupement.



EN PERFORMANCE

Les totaux de référence à atteindre pour la qualification au championnat de France individuel ou par équipes sont précisés dans une lettre FFGym GAF publiée à l'automne 2020.

ORDRES DE PASSAGE – RÈGLES DE GESTION

Pour toutes les finales nationales, la répartition des gymnastes dans les différentes subdivisions est effectuée en prenant en compte le classement vertical réalisé à l'issue des compétitions qualificatives. Les gymnastes ou équipes avec les plus petits totaux passent dans la première subdivision et les gymnastes ou équipes avec les plus grands totaux passent dans la dernière subdivision.

Pour les individuels, au sein d'une subdivision, la répartition sur les différents agrès est effectuée par tirage au sort en privilégiant le regroupement par clubs.

Pour les équipes, au sein d'une subdivision, la répartition sur les différents agrès est effectuée en prenant en compte le classement vertical (l'équipe avec le meilleur total débute au saut).

Des demandes particulières peuvent être prises en compte (par exemple regroupement de gymnastes de clubs différents mais ayant le même entraîneur) mais elles doivent être formulées avant la mise en ligne des ordres de passage (courriel à adresser à thierry.klein@ffgym.fr).

GESTION DES ÉCHAUFFEMENTS



EN FÉDÉRAL

- Fédérale B : temps de 3' pour toutes les catégories.
- Fédérale A :
 - Temps de 3' pour toutes les catégories
 - Temps de 35 " par gymnaste en individuel
 - Au saut, 2 essais maximum par gymnaste en équipe ou en individuel



EN PERFORMANCE

- Temps de 5' pour les catégories sur les programmes performance, filières nationale et régionale.
En individuel, durée ajustée selon le nombre de gymnastes à l'agrès = 1' par gymnaste (si 4 gymnastes = 4', si 6 gymnastes = 6'). Gestion assurée par un des juges. Au sol toujours 5' quel que soit le nombre de gymnastes. Au saut les gymnastes peuvent réaliser 4 sauts d'échauffement au maximum. Aux barres asymétriques 1' par gymnaste avec un premier passage de 20" et un second passage de 40".
- Temps de 7' pour les catégories sur le programme FIG aménagé.
En individuel, durée ajustée selon le nombre de gymnastes à l'agrès = 1'20" par gymnaste. Gestion assurée par un des juges. Au sol toujours 7' quel que soit le nombre de gymnastes. Au saut les gymnastes peuvent réaliser 5 sauts d'échauffement au maximum. Aux barres asymétriques deux passages de 40" pour chaque gymnaste.

MONTÉE D'AGRÈS

Pour toutes les catégories, montée possible des 2 porte-mains de 5 ou 10 cm si la gymnaste touche le sol avec les pieds (barre supérieure) ou le bassin (barre inférieure).

En cas de montée de 10 cm il convient d'ajuster l'écartement des barres afin de respecter la règle FIG : écart intérieur barre à barre jusqu'à 1,80 m (cf. page 68 du règlement technique GAM-GAF 2020-2021).

Pour les finales nationales, la demande est à réaliser à partir du mini site de l'évènement (formulaire de montée d'agrès), au plus tard 3 jours avant la date de début de la compétition.

Tout autre cas fera l'objet d'une demande particulière envoyée à cnsgef@ffgym.fr.



FILIÈRE NATIONALE – RÉPARTITION DES GYMNASTES

Pour cette filière, en fonction du nombre de gymnastes qualifiées au championnat de France individuel, une répartition en nationale A ou nationale B est possible.



FINALES PAR APPAREIL

Seules les gymnastes qualifiées en Nationale A 14 ans / 15 ans / 16 ans / 17 ans / 18- 20 ans / 21 ans et plus peuvent prétendre se qualifier pour une finale par appareil.

CLASSEMENT DES CLUBS

Un classement des clubs par discipline est mis en place sur la saison sportive.

Le total points de chaque club est réalisé en tenant compte du nombre de licenciés dans la discipline et de la participation aux rencontres de proximité et aux compétitions. Le barème est accessible sur le site internet fédéral.

Compte tenu des modalités de gestion de ce classement et des ajustements à réaliser, seul le classement final édité en fin de saison sportive fait foi.



QUALIFICATIONS 2021



TOP 12	NATIONALE 1	NATIONALE 2
MEAUX GYMNASTIQUE	PSL MONTCHAT LYON	HÉNIN GYM
AVOINE BEAUMONT GYMNASTIQUE	SAINT LOISE GYMNASTIQUE	ASCM TOULON
INDÉPENDANTE STÉPHANOISE	INDÉPENDANTE STÉPHANOISE	
UNION HAGUENAU	UNION HAGUENAU	
ÉLAN GYMNIQUE ROUENNAIS	GYMNASTIQUE ÉLANCOURT MAUREPAS	
DUNKERQUE GYM	INDÉPENDANTE KINGERSHEIM	
HÉNIN GYM	SOCIÉTÉ DE GYMNASTIQUE BRUMATH	
CA COMBS LA VILLE GYMNASTIQUE	FÉMINA SPORT MONACO	
GYM FLIP BEUCAIRE TARASCON	NORMANDIE REGROUPEMENT GYMNIQUE ELBEUF	
CONCORDIA SCHILTIGHEIM	ALLIANCE DIJON GYM 21	
HYÈRES GYM	ENFANTS DE LA DORDOGNE BOULAZAC	
ÉTOILE GYMNIQUE COLOMIERS	CA COMBS LA VILLE GYMNASTIQUE	

JUGEMENT

PRÉCISIONS

Au cours de la saison sportive 2020-2021, organisation d'un examen de juges du niveau 1 au niveau 3.



PRÉROGATIVES DES JUGES

			Département	Inter-département <u>ou</u> région	Région <u>ou</u> regroupement	National
 FÉDÉRAL	NIVEAU 1	Jury D*	Fédérale A, B	Fédérale A, B	Fédérale A	/
		Jury E**	Fédérale A, B	Fédérale A, B	Fédérale A	/
 PERFORMANCE	NIVEAU 2	Jury D	Fédérale A, B Performance et Performance 8- 9 ans	Fédérale A, B Performance et Performance 8- 9 ans	Fédérale A	Fédérale A
		Jury E	Tous programmes	Tous programmes	Tous programmes	Fédérale A
	NIVEAU 3	Jury D	Tous programmes	Tous programmes	Tous programmes	Fédérale A Performance
		Jury E	Tous programmes	Tous programmes	Tous programmes	Tous programmes
	NIVEAU 4	Jury D	Tous programmes	Tous programmes	Tous programmes	Tous programmes
		Jury E	Tous programmes	Tous programmes	Tous programmes	Tous programmes

* Jury D : 15 ans minimum (né en 2006)

** Jury E : 14 ans minimum (né en 2007)

JURYS POUR LES FINALES NATIONALES

	Trophée Fédéral par Équipes	Pas de juge convoqué 1 juge par équipe N 2 minimum*
	Championnat de France Individuel	Juges convoqués N 4 minimum
	Championnat de France par Équipes Programme FIG aménagé	Juges convoqués N 4 minimum 1 juge par équipe N 3 minimum*
	Championnat de France par Équipes Programme Performance	Juges convoqués N 4 minimum 1 juge par équipe N 3 minimum*
	Championnat de France Top 12	Juges convoqués N 4 minimum 1 juge par équipe N 4 minimum
	Championnat de France Élite	Juges convoqués N 4 minimum

* En fonction du nombre d'équipes qualifiées dans chaque division, certains clubs peuvent être exemptés de juge. Se référer à la composition des jurys qui est publiée en complément des ordres de passage.

Présence obligatoire de tous les juges clubs à la réunion organisée 1 heure avant le début de la catégorie concernée, en tenue réglementaire et en possession de la licence et du carnet de juge (voir page 64 du règlement technique 2020-2021).

Lorsqu'un club qualifié, devant présenter un juge, déclare forfait avant la parution officielle des jurys, les clubs suivants sont susceptibles d'être sollicités. Un club déclarant forfait après la parution des jurys, doit contacter dans les meilleurs délais le / la responsable des juges pour s'informer de l'obligation ou non de la présence du juge.



ÉLITE



DÉROGATION DTN

À l'issue des étapes de sélection, la Direction Technique Nationale se réserve le droit de fournir une liste complémentaire de gymnastes sélectionnées pour le championnat de France.

Dans la filière Élite, le surclassement peut être autorisé avec accord de la Direction Technique Nationale.

MINIMA POUR SÉLECTION AU CHAMPIONNAT DE FRANCE ÉLITE

Se référer au règlement technique 2020-2021 pour la liste des étapes qualificatives.

	AVENIR Mouvements RERJ / Avenir	ESPOIR Code FIG junior + Exigences DTN	JUNIOR Code FIG senior	SENIOR Code FIG senior
10 ans 2011	Minima défini à l'issue de la revue d'effectif*			
11 ans 2010				
12 ans 2009		41.0 pts Code FIG junior		
13 ans 2008		42.0 pts Code FIG junior		
14 ans 2007			44.5 pts	
15 ans 2006			46.5 pts	
16 ans 2005				48.5 pts
17 ans 2004				48.5 pts
18 ans et + 2003 et -				48.5 pts / Code FIG senior + bonifications

*Minima compétitif pour l'accès au championnat de France Élite qui sont associés aux résultats des tests PAS (physique et technique) effectués sur la revue d'effectif.



DATES DES ÉPREUVES SÉLECTIVES

- Revue d'effectif nationale (REN) :
 - Junior - Senior : 29-30-31 octobre 2020, Saint-Étienne. Accès : cf. ci-dessous.
 - Avenir - Espoir : 17-18-19 décembre 2020, Colomiers. Accès : cf. ci-dessous.
- Tournoi de Combs la Ville (Espoir - Junior) : du 6 au 8 novembre 2020 à Combs-la-Ville. Accès : engagement libre auprès de l'organisateur. Minima accordé avec **participation obligatoire** à la REN si invitée.
- Massilia (Avenir - Espoir - Junior - Senior) : du 13 au 15 novembre 2020 à Marseille. Accès : engagement libre auprès de l'organisateur. Minima accordé avec **participation obligatoire** à la REN si invitée.
- Rencontres du Top 12 (si participation sur les 4 agrès). Minima accordé avec **participation obligatoire** à la REN si invitée.
- Session de rattrapage (Espoir – Junior – Senior) : en avril 2021 (date et lieu à définir).
- Championnat régional ou regroupement individuel pour la catégorie Avenir : 3-4-5 avril 2021.



ACCÈS A LA REVUE D'EFFECTIF

- Liste DTN :
 - Gymnastes identifiées dans le PPF ;
 - Gymnastes qualifiées au CF Élite 2019 **et** s'entraînant au quotidien dans une structure PPF saison 2020-2021 (Club formateur, Centre d'entraînement Top 12, Pôle Espoir et France, DRA) ;
 - Pour la catégorie Avenir, gymnastes issues des animations régionales PAS validées par la DTN.
- Gymnastes classées 1^{ère} en Nationale A 12 ans / 13 ans / 14 ans / 15 ans / 16 ans / 17 ans / 18-20 ans / 21 ans et plus lors du championnat de France individuel 2019.



BONIFICATIONS ESPOIR

Les Bonifications d'éléments sont accordées si :

- Exigences de composition FIG sont validées à l'agrès
- Élément reconnu et réalisé sans chute

Saut

Les gymnastes doivent présenter 1 ou 2 sauts différents, à choisir parmi les 3 familles suivantes :

- Yurchenko
- Tsukahara
- Lune Salto

Le saut retenu pour l'évaluation est obligatoirement le 1er saut.

Si un seul saut présenté : Une bonification sur ND peut être attribuée si la qualité d'exécution répond aux exigences de la NE.

Bonifications sur note D attribuée en fonction de la note « D » et de la note « E » :

ND	NE	Bonif attribuée
ND = 4,00 et plus	9,00 mini	0,50 pt
ND = 4,60 et plus	8,50 mini	1,50 pts

Si 2 sauts différents sont présentés, une bonification de 0.50 peut être accordée si les conditions suivantes sont respectées :

- 1er saut de VD 4.6 minimum et avec 1.50 de déductions maximum
- 2ème saut de famille différente, de VD minimum 4.00 et avec 1.50 de déductions maximum

Barres asymétriques

Bonifications sur éléments :

	Bonif attribuée	Remarques
Envol BS/BI mini D ou envol même barre	0.30pt	1 seule fois
Envol BI/BS mini D	0.50pt	1 seule fois
Si sortie « C » minimum	0.30pt	
Si sortie « D » minimum	0.50pt	

Bonifications sur note D attribuée en fonction de la note « D » et de la note « E » :

ND	NE	Bonus
3,00 et plus	8,00 mini	0,50 pt
3,80 et plus	7,50 mini	1,00 pt
4,50 et plus	7,00 mini	1,50 pts

Poutre

Bonifications sur éléments et liaisons :

	Bonif attribuée	Remarques
Série acro de 3 éléments dont 1 salto (y compris en entrée)	0,50 pt	1 seule fois
Élément acro E ou D en liaison pied/pied ou rebond	0,50 pt	1 seule fois
Si sortie « C » minimum	0,30 pt	
Si sortie « D » minimum ou sortie en liaison « BBC » minimum	0,50 pt	

Bonifications sur note D attribuée en fonction de la note « D » et de la note « E » :

ND	NE	Bonus
4,20 et plus	8,00 mini	0,50 pt
4,60 et plus	7,50 mini	1,00 pt
5,00 et plus	7,50 mini	1,50 pts

Sol

Bonifications sur éléments et liaisons :

	Bonif attribuée	Bonif attribuée
2ème Élément acro « D » (*)	0,30 pt	1 seule fois
VL acrobatique direct ou indirect	0,30 pt	1 seule fois
Élément acro « E »	0,50 pt	1 seule fois

(*) 1^{er} élément D reconnu et réalisé sans chute

Bonifications sur note D attribuée en fonction de la note « D » et de la note « E » :

ND	NE	Bonus
4,10 et plus	7,50 mini	0,50 pt
4,40 et plus	7,50 mini	1,00 pt
4,70 et plus	7,50 mini	1,50 pts



BONIFICATIONS JUNIOR ET SENIOR

Prise en compte des bonifications de réception à chaque agrès pour le championnat de France Élite (note = code FIG + bonifications de réception).

SAUT	+ 0.1 à la note finale si réception pile sur un saut de ND minimum 4.40 pts
BARRES	+ 0.1 à la note finale si réception pile en sortie minimum D
POUTRE	+ 0.1 à la note finale si réception pile en sortie minimum D
SOL	+ 0.1 à chaque réception pile des acrobaties minimum D